

# INSTRUKCJA OBSŁUGI WINIARKI

## BRGSW18



## SPIS TREŚCI

3.....	Środki bezpieczeństwa.
4.....	Przeznaczenie urządzenia.
5.....	Montaż urządzenia.
7.....	Przechowywanie wina.
9.....	Ochrona Środowiska.
10.....	Karta Gwarancyjna

**BERG**



# ŚRODKI BEZPIECZEŃSTWA

- Aby uniknąć okaleczenia lub uszkodzenia, dwóch ludzi powinno rozpakować i ustawić to urządzenie.
- W przypadku stwierdzenia uszkodzenia urządzenia w czasie transportu, należy bezwzględnie spisać protokół rozbieżności w obecności kuriera/przewoźnika w momencie dostawy i skontaktować się ze sprzedawcą.
- Aby zagwarantować bezpieczne użytkowanie, należy zainstalować i podłączyć to urządzenie zgodnie z instrukcją.
- Należy odłączyć urządzenie od zasilania jeżeli pojawi się jakikolwiek błąd.
- Jakakolwiek naprawa urządzenia może być przeprowadzana wyłącznie przez serwis, ponieważ ingerencja innych osób może narazić użytkownika na duże niebezpieczeństwo.
- Nie należy dopuszczać kontaktu otwartego ognia lub źródeł zapłonu z urządzeniem. Podczas transportu i czyszczenia urządzenia należy zabezpieczyć obieg czynnika chłodniczego. W przypadku uszkodzenia należy upewnić się, że nie ma żadnego źródła zapłonu w pobliżu i utrzymywać dobrą wentylację w pomieszczeniu.
- Nie należy stawać na cokole, półkach lub drzwiach lub używać tych elementów do podpierania czegośkolwiek.
- Urządzenie to nie jest przeznaczone do użytkowania przez osoby (włączając dzieci) z ograniczoną zdolnością fizyczną, psychiczną czy ruchową lub osoby bez doświadczenia i wiedzy, chyba, że zostają one pod nadzorem lub zostały przeszkolone w zakresie użytkowania urządzenia przez osobę odpowiedzialną za ich bezpieczeństwo. Dzieci powinny być nadzorowane aby zapewnić, że nie bawią się z urządzeniem.
- Należy unikać przedłużonego kontaktu skóry z zimnymi powierzchniami lub schłodzoną/zamrożoną żywnością. Może to powodować ból, drętwienie i odmrożenia. W przypadku przedłużonego kontaktu skóry należy przedsięwziąć środki ochronne, np. założyć rękawice.  
. nie wolno przechowywać w urządzeniu żadnych środków wybuchowych lub pojemników, w których użyto palnych gazów takich jak butan, propan, pentan itp. Elektryczne komponenty mogą spowodować zapłon wyciekającego gazu. Może zidentyfikować takie pojemniki poprzez wydrukowany na opakowaniu skład lub symbol płomienia.
- Nie wolno używać jakichkolwiek urządzeń elektrycznych wewnątrz urządzenia.
- Jeżeli urządzenie posiada zamek, nie należy przechowywać klucza w pobliżu urządzenia lub w zasięgu dostępu dzieci.

## Wyłączanie urządzenia

Jeżeli urządzenie nie będzie użytkowane przez jakikolwiek okres czasu, to należy je wyłączyć i odłączyć przewód zasilający od sieci. Należy wyczyścić urządzenie i pozostawić drzwi otwarte aby zapobiec powstaniu nieprzyjemnych zapachów w jego środku. Urządzenie to jest zgodne z odpowiednimi przepisami bezpieczeństwa i Dyrektywami EC nr 2004/108/EC oraz 2006/95/E

# PRZEZNACZENIE URZĄDZENIA

Urządzenie to przeznaczone jest wyłącznie do przechowywania wina. W przypadku przemysłowego chłodzenia wyrobów spożywczych należy przestrzegać odpowiednich przepisów prawnych.

Urządzenie to nie jest przeznaczone do przechowywania i chłodzenia farmaceutyków, osocza krwi, preparatów laboratoryjnych lub substancji podobnych i produktów opisanych w Dyrektywie Urządzeń Medycznych 2007/47/EC.

Wszelkie nieprawidłowości w użyciu tego urządzenia mogą prowadzić do uszkodzenia lub zepsucia się przechowywanych produktów. Ponadto urządzenie nie może być używane w przestrzeni narażonej na niebezpieczeństwo wybuchu.

## Zakres temperaturowy pracy

Urządzenie to jest przeznaczone do użytku w zakresie specyficznych ograniczeń temperatury otoczenia. Te ograniczenia temperaturowe nie powinny być przekraczane. Właściwy zakres temperaturowy pracy urządzenia jest określony na tabliczce znamionowej.

Zakres temperaturowy pracy	Temperatura otoczenia
SN	+ 10°C do + 32°C
T	+ 16°C do + 32°C
ST	+ 16°C do + 38°C
N	+ 16°C do + 48°C

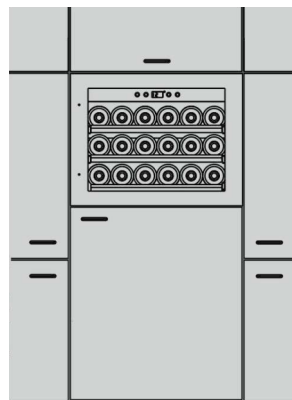
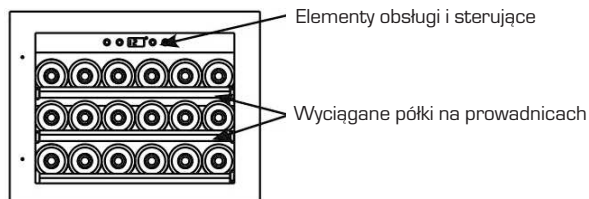

# MONTAŻ URZĄDZENIA

## WYMIARY DO INSTALACJI

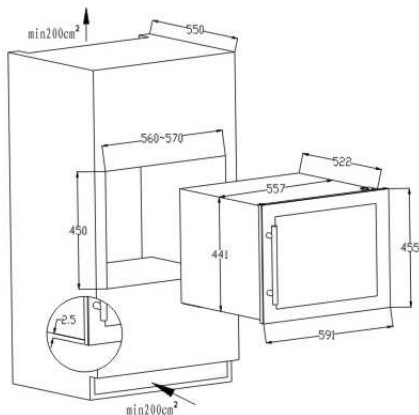

## ZMIANA KIERUNKU OTWIERANIA DRZWI

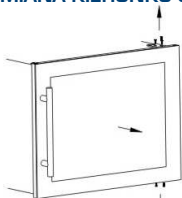

Odkręć wkręty i ściągnij drzwi z zawiasów.

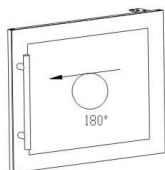

Obróć drzwi o 180°.



Zamontuj drzwi używając wkrętów.

1. Zamontuj wspornik krańcowy wkrętami na końcu niszy.
2. Podłącz urządzenie do sieci.

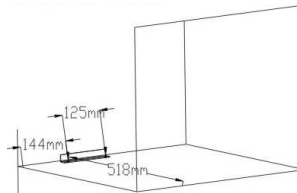

3. Przed montażem w środku niszy, należy przykręcić dołączone do urządzenia blachę wkrętami ST 4 X 15

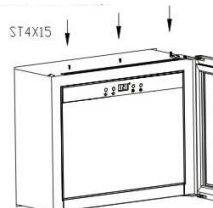

4. Wsunąć urządzenie do niszy pozostawiając szczelinę ok. 26 mm pomiędzy korpusem urządzenia a przednią częścią drzwi.

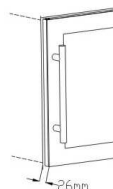

5. Zabezpiecz urządzenie poprzez zamontowanie wkrętów ST 4x15 przez górny wspornik do płyty meblowej.

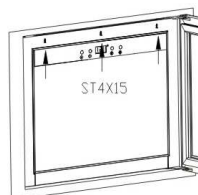

6. Pamiętaj że drzwi chłodziarki przy otwieraniu nie licują się z korpusem winiarki (nie otwierają się w obrysie).

## USTAWIENIA OGÓLNE

- Norma EN 378 określa, że pokój w którym instalowane jest urządzenie musi mieć objętość 1 m<sup>3</sup> na każde 8 g gazu R600 użytego w urządzeniu, aby uniknąć sformowania się mieszaniny wybuchowej gazu z powietrzem, gdzie może dojść do wycieku gazu z obiegu czynnika chłodzącego. Ilość chłodziwa użytego w urządzeniu jest pokazana na tablicy znamionowej w środku urządzenia.
- Nie wolno podłączać urządzenia do sieci używając przedłużaczy - występuje ryzyko przegrzania przewodu.

## PODŁĄCZENIE DO ZASILANIA

- Charakterystyka zasilania musi odpowiadać szczegółom określonym na tablicy znamionowej, która jest umiejscowiona w środku urządzenia po lewej stronie. Przyłącze elektryczne musi być zabezpieczone bezpiecznikiem 10 A lub wyższym, umiejscowionym w łatwo dostępnym miejscu. Podłącz urządzenie do prawidłowo uziemionego i zabezpieczonego przyłącza elektrycznego wyposażonego w odpowiednie gniazdko.

## OSZCZĘDNOŚĆ ENERGII

- Zawsze należy zapewnić dobrą wentylację. Nie wolno nakrywać otworów wentylacyjnych urządzenia.
- Zawsze należy utrzymywać w czystości żaluzje wentylatora.
- Nie umieszczać urządzenia w obszarze narażonym na bezpośrednie działanie słońca oraz obok kuchenki, grzejnika lub podobnych przedmiotów.
- Zużycie energii zależy od warunków instalacji, tj. temperatury otoczenia.
- Należy ograniczać czas otwierania urządzenia podczas jego pracy do minimum.

## WŁĄCZENIE I WYŁĄCZENIE URZĄDZENIA

**Włączanie:** Wciśnij przycisk On/Off i światła wyświetlacza temperatury zaświecą się.

**Wyłączanie:** wciśnij i przytrzymaj przycisk On/Off na ok. 3 sekundy, a światła wyświetlacza zgasną.

## USTAWIENIE TEMPERATURY

Aby zmniejszyć temperaturę naciśnij przycisk .

Aby zwiększyć temperaturę naciśnij przycisk .

- Kiedy wprowadzana jest wartość temperatury, nastawiana temperatura miga na wyświetlaczu.
- Można zmieniać nastawienia temperatury o 1°C poprzez krótkie naciśnięcie przycisku.
- Sterownik elektroniczny będzie się przełączał automatycznie po ok. 5 sekundach od czasu ostatniego naciśnięcia przycisku i będzie wyświetlał bieżącą temperaturę.

Temperatura może być ustawiona pomiędzy 3, a 22°C.

## OŚWIETLENIE WEWNĘTRZNE

Oświetlenie wewnętrzne jest umieszczone wewnątrz urządzenia na górze. Oświetlenie to może być włączane i wyłączane poprzez naciśnięcie przycisku z ikoną światła. Ikona światła jest podświetlona gdy oświetlenie jest włączone.

**UWAGA!** występuje promieniowanie lasera klasy 1M. Gdy jest zdjęta pokrywka nie należy spoglądać bezpośrednio na światło poprzez instrumenty optyczne. Oświetlenie wewnętrzne może być wymieniane wyłącznie przez autoryzowany serwis lub osobę uprawnioną!

# PRZECHOWYWANIE WINA

Jeżeli wino ma być przechowywane w długim okresie czasu, to należy składować je w temperaturze pomiędzy 10 i 14°C.

Poniższe temperatury spożycia są rekomendowane dla różnych typów wina:

Rodzaj wina	Temperatura spożycia
czerwone wina	od + 14°C do + 18°C
różowe wina	od + 10°C do + 12°C
białe wina	od + 8°C do + 12°C
wina gazowe, Prosecco	od + 7°C do + 9°C
Champagne	od + 5°C do + 7°C

Diagram przechowywania ( dla butele typu Bordeaux)

Ilość całkowita: 18 butelek.

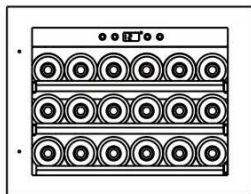

## Wyposażenie

Półki wysuwane na prowadnicach.

Półki wysuwane umożliwiają łatwy dostęp do butelek wina.

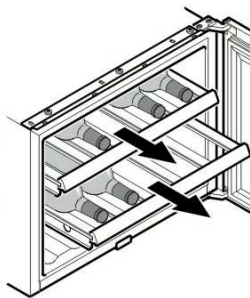

Wysokie butelki wina mogą być również przechowywane w poprzek drewnianych półek. Aby zapewnić stabilne przechowywanie butelek, ustaw butelki pomiędzy listwy na środku półki w komorze urządzenia.

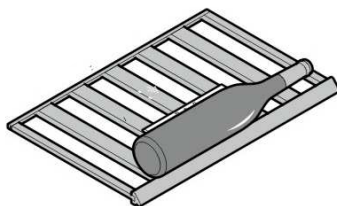

**UWAGA!** Nie wolno przechowywać butelek wina na półkach w układzie poprzecznym. Inaczej butelki mogą wypaść w momencie otwarcia drzwi i może to spowodować okaleczenie lub uszkodzenie.

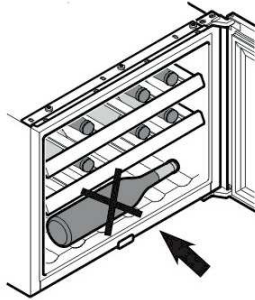

### Rozmrażanie

Urządzenie to rozmraża się automatycznie. Powstająca na tylnej ścianie woda spływa do zbiornika na tyle urządzenia i odparowuje automatycznie ogrzewana kompresorem.

### Czyszczenie

Przed czyszczeniem zawsze należy odłączyć urządzenie od zasilania. Można to zrobić poprzez wyjęcie wtyczki, wykręcenie bezpiecznika lub wyłączenie wyłącznika różnicowo-prądowego.

- Czyszczenie wewnętrzne, dodatków i zewnętrznych części winiarki należy przeprowadzić z ciepłą wodą i niewielkim dodatkiem detergentu. Nie wolno używać środków ściernych, kwaśnych środków czyszczących czy rozpuszczalników chemicznych.
- Należy upewnić się, że woda użyta do czyszczenia nie dotrze do elektronicznych komponentów czy rusztu wentylatora.
- Należy raz w roku usuwać kurz z jednostki chłodzącej i wymiennika ciepła - metalowa kratka z tyłu urządzenia.
- Nie wolno usuwać lub niszczyć tabliczki znamionowej umieszczonej wewnątrz urządzenia. Jest to szczególnie ważne dla celów serwisowych.
- Nie wolno używać myjek parowych, które mogą spowodować okaleczenie lub uszkodzenie produktu.

### Problemy

Przed kontaktem z serwisem sprawdź czy nie można samodzielnie usunąć występujących problemów :

- Urządzenie nie działa :
  - czy urządzenie jest włączone?
  - czy wtyczka przewodu zasilającego jest prawidłowo wpięta do gniazdka elektrycznego?
  - czy bezpiecznik jest sprawny?
- Głośna praca:
  - czy urządzenie jest mocno posadowione na podłodze?
  - czy urządzenie wprowadza w wibracje stojące obok meble lub przedmioty?
  - należy zwrócić uwagę, że nie jest możliwy do uniknięcia hałas wywołany przepływem czynnika chłodzącego;
- Temperatura nie jest wystarczająco niska:
  - czy temperatura jest prawidłowo ustawiona (zobacz część „Ustawianie temperatury”)
  - czy osobno zainstalowany termometr pokazuje prawidłowy odczyt?



# OCHRONA ŚRODOWISKA

To urządzenie jest oznakowane zgodnie z Dyrektywą Europejską 2012/19/UE w sprawie Zużytego Sprzętu Elektrycznego i Elektronicznego (WEEE). WEEE zawiera zarówno substancje zanieczyszczające (co może spowodować negatywne skutki dla środowiska naturalnego) oraz podstawowe elementy (które mogą być ponownie wykorzystane). Ważne jest, aby dokonać wszelkich starań w celu usunięcia i pozbycia się właściwie wszystkich zanieczyszczeń oraz odzyskania i recyklingu wszystkich materiałów.

Osoby fizyczne mogą odgrywać ważną rolę w zapewnieniu, że WEEE nie stanie się problemem dla środowiska naturalnego; istotne jest, aby przestrzegać kilku podstawowych zasad:

- WEEE nie powinien być traktowany jako odpad komunalny;
- WEEE należy przekazać do odpowiednich punktów zbiórki prowadzonych przez gminy lub przez zarejestrowane firmy. W wielu krajach duży sprzęt AGD może być odbierany z domu.

W wielu krajach, przy zakupie nowego urządzenia, stary może być zwrócony do sprzedawcy, który musi zebrać go bezpłatnie na zasadzie jeden do jednego, tak długo, jak sprzęt jest właściwego rodzaju i ma takie same funkcje, co sprzęt dostarczony.

NUMER REJESTROWY:  
na podstawie Art. 12. 1.  
USTAWY  
z dnia 11 września 2015 r.  
o zużytym sprzęcie elektrycznym i elektronicznym  
Dz.U. 2015 poz. 1688  
\* **GIOS** ..... \*



# WARUNKI GWARANCJI

1. BERG Sp. z o.o. jako Gwarant, udziela gwarancji na sprawne działanie urządzenia.
2. Warunkiem uznania gwarancji jest okazanie przez Użytkownika oryginalnego dowodu zakupu oraz podbitą przez sprzedawcę kartę gwarancyjną.
3. Gwarancja obowiązuje wyłącznie na terenie Rzeczypospolitej Polskiej.
4. Stwierdzone w okresie gwarancji wady fabryczne sprzętu, zostaną bezpłatnie usunięte w terminie:

- 30 dni roboczych od daty dostarczenia sprzętu do punktu serwisowego przez Użytkownika towaru,
- 30 dni roboczych od daty zgłoszenia reklamacji, gdy uszkodzenie zostało zgłoszone przez formularz reklamacyjny dostępny na [www.berg-agd.pl](http://www.berg-agd.pl),
- 60 dni roboczych od daty zgłoszenia reklamacji przez sklep, w którym dokonano zakupu lub w przypadku, gdy naprawa wymaga importu części zamiennych.

5. Okres gwarancji dla Użytkownika wynosi 24 miesiące od daty sprzedaży.
6. Użytkownikowi w okresie gwarancji przysługuje prawo wymiany sprzętu na nowy w przypadku niemożności dokonania naprawy. Decyzję taką podejmuje Dział Serwisu i Reklamacji BERG Sp. z o.o. Wymiany sprzętu na wolny od wad dokonuje sklep, w którym dokonano zakupu sprzętu.
7. Gwarant ma prawo odmówić wymiany sprzętu, o której mowa w punkcie 6 w przypadku stwierdzenia jakichkolwiek uszkodzeń mechanicznych lub chemicznych świadczących o nieprawidłowym użytkowaniu bądź konserwacji urządzenia.
8. Gwarancja nie obejmuje :

- uprawnienia do żądania wykonania czynności, za które zgodnie z instrukcją obsługi odpowiedzialny jest użytkownik, w tym: instalacji i podłączenia urządzeń, konserwacji oraz regulacji urządzeń,
- usterek powstałych na skutek nieprawidłowego użytkowania sprzętu, niedbalstwa, a także uszkodzeń powstałych przez dostanie się zanieczyszczeń lub ciał obcych do środka urządzenia,
- uszkodzeń mechanicznych, termicznych i chemicznych oraz powstałych w wyniku działania sił zewnętrznych (skoki napięcia, wyładowania atmosferyczne).

9. Nabywca traci prawa gwarancyjne w przypadku:

- samowolnych napraw i zmian konstrukcyjnych dokonanych przez osoby nie upoważnione,
- niewłaściwej lub niezgodnej z instrukcją instalacji lub eksploatacji urządzenia.

10. Sprzęt przeznaczony jest do użytkowania w warunkach indywidualnego gospodarstwa domowego. Na sprzęt zakupiony na fakturę w związku z prowadzoną przez nabywcę działalnością gospodarczą, Gwarant udziela gwarancji 6 miesięcznej.

11. W okresie gwarancji nabywca zobowiązany jest zachować nieuszkodzone opakowanie fabryczne wraz z wypełnieniem. W szczególnych przypadkach konieczne jest odesłanie sprzętu do producenta. Za uszkodzenia mechaniczne powstałe na skutek nieodpowiedniego zapakowania sprzętu na czas transportu Gwarant nie ponosi odpowiedzialności, a ryzyko uszkodzenia ponosi Klient.

12. W przypadku oczywistej bezzasadności zgłoszenia reklamacyjnego, w szczególności, gdy nie wystąpiła wada sprzętu lub zaistniały okoliczności wyłączające odpowiedzialność Gwaranta, Gwarant odmawia dokonania naprawy/wymiany sprzętu w ramach udzielonej Gwarancji, przedstawiając jednocześnie Nabywcy uzasadnienie zajętego stanowiska. W takiej sytuacji użytkownikowi służy prawo do dokonania naprawy za odpłatnością stosowną do wykonywanych czynności.

13. Gwarancja niniejsza nie wyłącza, nie ogranicza, ani nie zawiesza uprawnień kupującego wynikających z rękojmi.

14. W sprawach nieuregulowanych warunkami niniejszej karty gwarancyjnej, zastosowanie mają odpowiednie przepisy Kodeksu Cywilnego.

# KARTA GWARANCYJNA

ważna z dowodem sprzedaży

Nazwa urządzenia	Kod fabryczny	Data sprzedaży
------------------	---------------	----------------

.....  
sprzedawca

.....  
pieczęć sklepu

Nr	Opis działania serwisowego	Data i podpis serwisanta

## Procedura składania reklamacji

Dokładamy wszelkich starań, aby nasze produkty były niezawodne i długotrwałe. Dbamy również o to, by w przypadku zgłoszenia reklamacji, proces jej obsługi przebiegał w możliwie najkrótszym terminie oraz spełniał wszelkie Państwa oczekiwania. W przypadku reklamacji, prosimy o wypełnienie formularza zgłoszenia reklamacyjnego znajdującego się na stronie [www.berg-agd.pl](http://www.berg-agd.pl).

Przed przystąpieniem do wypełniania formularza prosimy o przygotowanie następujących informacji:

- ➔ nazwa lub symbol produktu;
- ➔ numer faktury (lub paragonu)\*;
- ➔ dane kontaktowe sprzedawcy;
- ➔ dane kontaktowe reklamującego;
- ➔ zdjęcia reklamowanego produktu.

\* W każdym przypadku podstawą do zgłoszenia reklamacji jest kopia lub skan dowodu zakupu przesłany drogą mailową wraz z formularzem zgłoszenia reklamacyjnego.

**DYSTRYBUTOR**

TRES Sp. z o.o.

**PRODUCENT**

BERG Sp. z o.o.

ul. Krakowska 61B

71-017 Szczecin

tel. +48 91 485 47 60

fax. +48 91 485 47 68

[www.berg-agd.pl](http://www.berg-agd.pl)

[www.tres.net.pl](http://www.tres.net.pl)

