

# PIEKARNIK DO ZABUDOWY BGOV9B, BGOV10B, BGOV12B

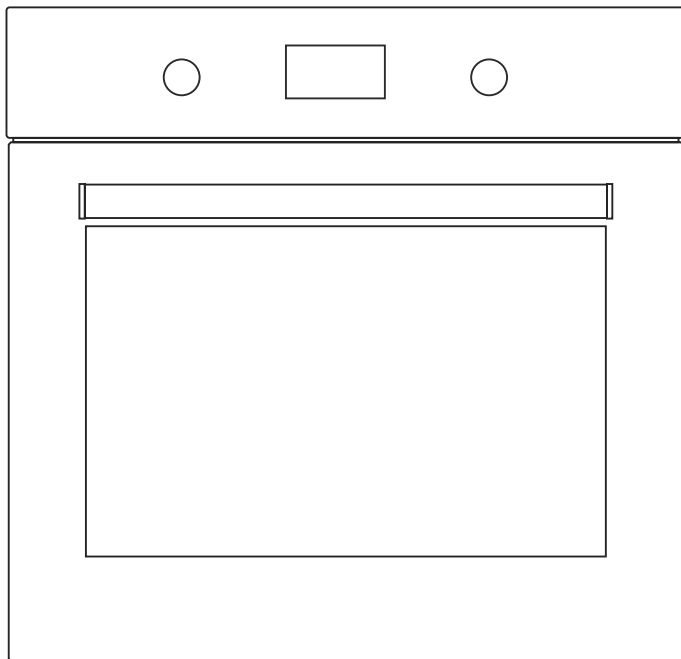

PL

**XBERG**

## **SZANOWNI PAŃSTWO**

Gratulujemy Państwu dokonania trafnego wyboru. Nasze urządzenia projektowane i wykonywane są z myślą o spełnieniu Państwa oczekiwań i z pewnością będą stanowić część nowoczesnie wyposażonego gospodarstwa domowego.

Jesteśmy przekonani, że nowoczesne, funkcjonalne i praktyczne urządzenia, wyprodukowane z najwyższej jakości materiałów, spełnią wszystkie Państwa wymagania.

Przed przystąpieniem do montażu i użytkowania zakupionego piekarnika kuchennego prosimy o dokładne zapoznanie się z treścią niniejszej instrukcji, a także zawartych w niej reguł bezpieczeństwa i użytkowania. Życzymy satysfakcji i zadowolenia z wyboru produktu naszej firmy.

## **SPIS TREŚCI**

Ostrzeżenia dot. bezpieczeństwa .....	3
Opis urządzenia .....	6
Specyfikacja techniczna .....	6
Montaż urządzenia .....	7
Zalecenia dot. bezpieczeństwa .....	11
Panel sterujący BGOV9B, BGOV10B, BGOV12B.....	12
Zalecenia dot. gotowania .....	23
Tabela dot. gotowania .....	23
Rodzaje programów .....	24
Użytkowanie piekarnika .....	25
Wymiana lampki .....	26
Czyszczenia szyb piekarnika .....	26
Czyszczenie i konserwacja .....	27
Czyszczenie i konserwacja za pomocą pary .....	27
Czyszczenie i montaż drzwi piekarnika .....	28
Akcesoria .....	29
Rozwiązywanie problemów .....	30
Unieszkodliwianie odpadów .....	30
Warunki gwarancji .....	31

## **OSTRZEŻENIA DOTYCZĄCE BEZPIECZENSTWA**

Dziękujemy za wybór piekarnika do zabudowy firmy BERG. Niniejsza instrukcja obsługi zawiera ważne informacje dotyczące bezpieczeństwa oraz zalecenia mające na celu pomóc w obsłudze i konserwacji urządzenia. Prosimy o poświęcenie czasu na przeczytanie instrukcji obsługi przed rozpoczęciem korzystania z piekarnika oraz zachowanie jej na przyszłość. W instrukcji obsługi stosowane są następujące symbole:

**OSTRZEŻENIE** - Zagrożenia lub niebezpieczne czynności, które mogą prowadzić do poważnych obrażeń, śmierci i/lub uszkodzenia mienia.

**PRZESTROGA** - Zagrożenia lub niebezpieczne czynności, które mogą prowadzić do obrażeń i/lub uszkodzenia mienia.

**UWAGA** - użyteczne wskazówki, zalecenia i informacje ułatwiające korzystanie z urządzenia. Instrukcje dotyczące bezpieczeństwa. Ważne instrukcje dotyczące bezpieczeństwa **NALEŻY PRZECZYTAĆ I ZACHOWAĆ NA WYPADEK KONIECZNOŚCI UŻYCIA W PRZYSZŁOŚCI.**

**OSTRZEŻENIE:** Nie należy używać piekarnika, jeśli drzwiczki lub ich uszczelnienie jest uszkodzone — usterki muszą najpierw zostać naprawione przez wykwalifikowaną osobę.

**OSTRZEŻENIE:** Płyny i pozostała żywność nie mogą być podgrzewane w szczelnie zamkniętych pojemnikach, gdyż grozi to wybuchem.

**OSTRZEŻENIE:** Dzieci mogą korzystać z piekarnika bez nadzoru dorosłych wyłącznie po wyjaśnieniu im, jak bezpiecznie obsługiwać urządzenie, oraz jakie ryzyko wiąże się z jego niewłaściwym użytkowaniem. Urządzenie jest przeznaczone wyłącznie do użytku domowego i nie jest przeznaczone do używania:

- w pomieszczeniach kuchennych w sklepach, biurach i innych miejscach pracy,
- przez klientów hoteli, moreli ani innych miejscach oferujących zakwaterowanie,
- w pensjonatach.

Piekarnik należy regularnie czyścić i usuwać z niego wszelkie pozostałości jedzenia. Nadmierne zabrudzenie piekarnika może spowodować uszkodzenie jego powierzchni i skrócić czas eksploatacji urządzenia lub doprowadzić do niebezpiecznych sytuacji. Urządzenie jest przeznaczone wyłącznie do zabudowy.

Urządzenie nie jest przeznaczone do instalacji w pojazdach drogowych, przyczepach itp. Osoby o ograniczonej sprawności fizycznej, sensorycznej lub umysłowej, bądź o niedostatecznym doświadczeniu i wiedzy (np. dzieci) nie powinny korzystać z urządzenia bez nadzoru lub przeszkolenia w zakresie obsługi przez inną osobę odpowiedzialną za ich bezpieczeństwo.

Nie wolno dopuścić, by dzieci bawiły się urządzeniem.

Dzieci powyżej 8 roku życia i osoby o ograniczonej sprawności fizycznej, sensorycznej lub umysłowej, bądź o niedostatecznym doświadczeniu i wiedzy mogą korzystać z urządzenia jedynie pod nadzorem lub po przeszkoleniu w zakresie bezpiecznej obsługi i zagrożeń.

Dzieci mogą przeprowadzać czyszczenie i konserwację urządzenia wyłącznie pod nadzorem osoby dorosłej i pod warunkiem ukończenia 8 lat. Urządzenie i przewody należy przechowywać w miejscu niedostępnym dla dzieci poniżej 8 roku życia.

Należy zapewnić możliwość odłączenia zamontowanego urządzenia od zasilania poprzez umieszczenie wtyczki w dostępnym miejscu lub zainstalowanie przełącznika w okablowaniu zgodnie z odpowiednimi zasadami. Jeżeli w urządzeniu zainstalowany jest przewód zasilający bez wtyczki, narzędzie do rozłączania należy zamontować w okablowaniu zgodnie z zasadami.

Ze względów bezpieczeństwa uszkodzony przewód zasilający musi zostać wymieniony przez producenta, w autoryzowanym serwisie lub przez wykwalifikowaną osobę.

Metoda mocowania nie może być oparta na wykorzystaniu klejów, ponieważ nie są one uważane za niezawodny sposób mocowania.

Urządzenie należy umieścić we właściwej pozycji i na odpowiedniej wysokości, aby zapewnić dostęp do komory kuchenki i przycisków sterowania.

Przed użyciem piekarnika po raz pierwszy należy włączyć go na 10 minut z umieszczonym wewnątrz naczyniem z wodą.

Gdy z piekarnika dobiegają dziwne hałasy, czuć dziwny zapach lub wydobywa się z niego dym, należy natychmiast odłączyć zasilanie i skontaktować się z najbliższym punktem serwisowym.

**OSTRZEŻENIE:** Urządzenie nagrzewa się w czasie pracy. Należy zachować odpowiednie środki ostrożności aby uniknąć kontaktu z elementami grzejnymi wewnątrz piekarnika. Jeśli urządzenie jest wyposażone w funkcję czyszczenia, podczas procesu czyszczenia powierzchnie rozgrzewają się bardziej niż zwykle, dlatego dzieci powinny znajdować się w bezpiecznej odległości od piekarnika. W niektórych modelach dostępna jest funkcja czyszczenia.

**OSTRZEŻENIE:** Podczas pracy urządzenia łatwo dostępne części mogą się nagrzewać. Należy zachować odpowiednie środki ostrożności aby uniknąć kontaktu z elementami grzejnymi. Nie należy pozwalać małym dzieciom zbliżać się do urządzenia. Dzieci poniżej 8. roku życia powinny korzystać z urządzenia wyłącznie pod stałą kontrolą.

**OSTRZEŻENIE:** Do czyszczenia szklanych drzwiczek piekarnika nie wolno używać środków zawierających składniki ściernie lub ostrych szczotek metalowych, ponieważ mogą one zarysować powierzchnię, co może doprowadzić do pęknięcia szyby. Nie należy używać myjki parowej.

**OSTRZEŻENIE:** W celu uniknięcia ryzyka porażenia prądem elektrycznym, przed wymianą żarówki należy odłączyć urządzenie od zasilania.

Ruszt należy umieszczać w piekarniku tak, aby wygięta część ramy zwrócona była do tyłu urządzenia. W ten sposób podczas pieczenia większych porcji ruszt będzie stabilniejszy (w zależności od modelu). Wszelkie modyfikacje lub naprawy muszą być wykonywane wyłącznie przez wykwalifikowany personel.

Do czyszczenia urządzenia nie wolno używać benzenu, rozpuszczalnika, alkoholu, myjki parowej ani myjki wysokociśnieniowej.

Nie należy instalować piekarnika: blisko grzejnika lub łatwopalnych materiałów; w miejscach, które są wilgotne, tłuste, zakurzone lub narażone na bezpośrednie działanie promieni słonecznych lub wody; lub gdzie może ulatniać się gaz; lub na nierównej powierzchni.

Jeśli substancje niewiadomego pochodzenia dostaną się do piekarnika, należy odłączyć przewód zasilający i skontaktować się z centrum serwisowym firmy BERG.

Urządzenie należy właściwie uziemić, zgodnie z przepisami lokalnymi i krajowymi. Przewodu zasilającego nie wolno naciągać, nadmiernie zginać ani stawiać na nim ciężkich przedmiotów. Należy mocno wcisnąć wtyczkę do gniazdka ściennego. Nie wolno korzystać z rozgałęźników, przedłużaczy ani transformatorów prądu. Nie wolno zawieszать przewodu zasilającego na metalowych przedmiotach. Należy się upewnić, że napięcie zasilania, częstotliwość i natężenie odpowiada specyfikacji produktu.

Należy sprawdzić, czy przewód znajduje się pomiędzy przedmiotami lub za piekarnikiem.

Nie wolno używać uszkodzonych wtyczek, przewodów zasilających lub poluzowanych gniazdek ściennych. W przypadku uszkodzonych wtyczek zasilania lub kabli, należy skontaktować się z centrum serwisowym firmy BERG.

Należy regularnie usuwać substancje obce z bolców i styków wtyczki zasilania za pomocą suchej szmatki. Nie dotykać przewodu mokrymi rękoma. Nie wkładać do piekarnika palców lub substancji niewiadomego pochodzenia. Urządzenia nie wolno oblewać ani bezpośrednio spryskiwać wodą.

Jeśli występuje wyciek gazu (propan, propan-butan itp.), należy natychmiast wywietrzyć pomieszczenie. Nie dotykać przewodu zasilającego.

Gdy piekarnik jest włączony, nie należy go wyłączać przez odłączenie przewodu zasilającego. Nie należy wywierać nadmiernego nacisku na urządzenie ani go uderzać.

Nie wolno stawiać piekarnika na delikatnych przedmiotach oraz umieszczać żadnych przedmiotów wewnątrz urządzenia, na nim ani na jego drzwiczkach.

Nie wolno rozpylać na powierzchni piekarnika substancji lotnych, takich jak środek owadobójczy.

Nie należy przechowywać materiałów łatwopalnych w piekarniku. Ponieważ opary alkoholu mogą zetknąć się z gorącymi częściami piekarnika, należy zachować ostrożność podczas podgrzewania potraw lub napojów zawierających alkohol.

Dzieci nie powinny znajdować się w pobliżu piekarnika podczas otwierania/zamykania drzwiczek. Dzieci mogłyby uderzyć się w drzwiczki lub przytrzasnąć sobie palce.

Prawidłowe usuwanie produktu (zużyty sprzęt elektryczny i elektroniczny). Dotyczy krajów, w których stosuje się systemy segregacji odpadów.

To oznaczenie umieszczone na produkcie, akcesoriach lub dokumentacji oznacza, że po zakończeniu eksploatacji nie należy tego produktu ani jego akcesoriów (np. ładowarki, zestawu słuchawkowego, przewodu USB) wyrzucać wraz ze zwykłymi odpadami gospodarstwa domowego.

Aby uniknąć szkodliwego wpływu na środowisko naturalne i zdrowie ludzi wskutek niekontrolowanego usuwania odpadów, prosimy o oddzielenie tych przedmiotów od odpadów innego typu oraz o odpowiedzialny recykling i praktykowanie ponownego wykorzystania materiałów.

W celu uzyskania informacji na temat miejsca i sposobu bezpiecznego dla środowiska recyklingu tych przedmiotów, użytkownicy w gospodarstwach domowych powinni skontaktować się z punktem sprzedaży detalicznej, w którym dokonali zakupu produktu, lub z organem władz lokalnych.

Użytkownicy w firmach powinni skontaktować się ze swoim dostawcą i sprawdzić warunki umowy zakupu. Produktu ani jego akcesoriów nie należy usuwać razem z innymi odpadami komercyjnymi.

## OPIS URZĄDZENIA

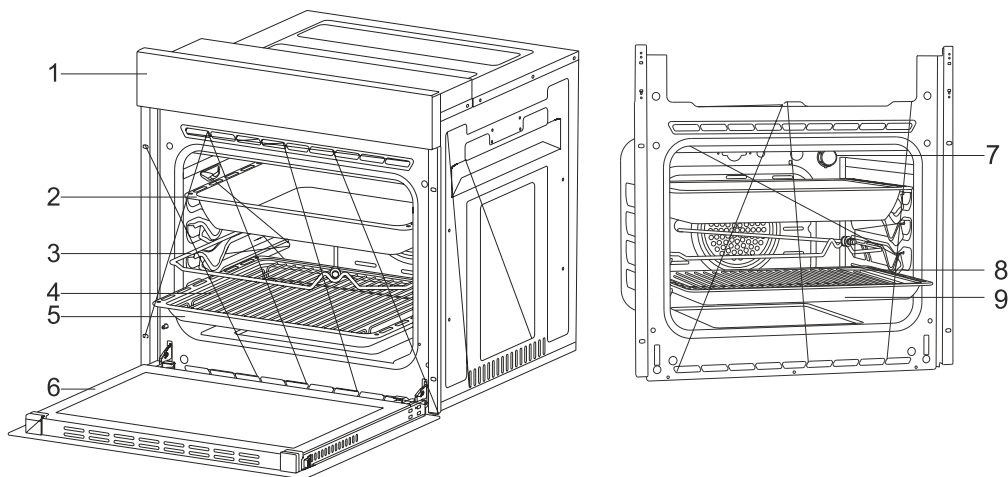

- 1. Panel sterujący
- 2. Tacka głęboka
- 3. Szpikulec do kurczaka
- 4. Ruszt wewnętrzny tacki

- 5. Tacka zwykła
- 6. Drzwi piekarnika
- 7. Lampka
- 8. Ruszt wewnętrzny tacki
- 9. Tacka zwykła

## SPECYFIKACJA TECHNICZNA

Specyfikacja	Piekarnik do zabudowy			
Moc lampy	15 W			
Termostat	40-240 / Maks. °C			
Dolna grzałka	1200 W			
Górna grzałka	1000 W			
Grzałka termoobiegu	1800 W			
Grzałka grilla	mała grzałka	1000 W	duża grzałka	2000 W
Zasilania elektryczne	220V-240V 50/60 Hz			

Specyfikacja techniczna może być zmieniona bez wcześniejszego uprzedzenia w celu udoskonalenia produktu. Wartości podane na urządzeniu lub na towarzyszących dokumentach są odczytami laboratoryjnymi zgodnymi z wymaganiami norm. Wartości te mogą się wahać w zależności od warunków użycia i otoczenia. Szkice w tej instrukcji są poglądowe i mogą nie odpowiadać w 100% rzeczywistemu produktowi.

## MONTAŻ URZĄDZENIA

Należy zapewnić aby instalacja elektryczna była odpowiednia dla funkcjonowania produktu. W przeciwnym wypadku należy wezwać personel z uprawnieniami w celu dokonania zmian. Producent nie będzie odpowiadać za uszkodzenia wynikające z działań osób bez uprawnień, a produkt straci gwarancję producenta.

**UWAGA:** Użytkownik odpowiada za prawidłowe przygotowanie miejsca na produkt i odpowiednie jego podłączenie.

**UWAGA:** Podczas montażu urządzenia należy zapewnić poprawne podłączenie zgodne z krajowymi przepisami.

**UWAGA:** Należy sprawdzić czy produkt nie ma uszkodzeń przed instalacją. Nie należy montować produktu, jeżeli ma uszkodzenia.

Użytkowanie produktu uszkodzonego jest niebezpieczne dla życia.

### **Ważne wskazówki dla prawidłowej instalacji:**

Wentylator chłodzący powinien odprowadzać nadmiar pary i zabezpieczać zewnętrzne powierzchnie przed przegrzewaniem piekarnika. Jest to niezbędny warunek dla lepszej pracy urządzenia i lepszych efektów pieczenia.

Wentylator będzie kontynuował pracę po zakończeniu pieczenia. Wyłączy się automatycznie po zakończeniu procesu chłodzenia.

### **Ważne wskazówki dla prawidłowej instalacji:**

Aby system wentylacyjny piekarnika działał efektywnie i prawidłowo, należy zapewnić wolną przestrzeń wokół piekarnika .

### **Właściwe miejsce do instalacji**

Produkt zaprojektowano tak aby był instalowany pod blatami dostępnymi na rynku. Należy zachować bezpieczny dystans pomiędzy urządzeniem, a ścianą czy meblami. Na rysunkach w niniejszej instrukcji są zawarte odpowiednie wymiary montażowe (wartości podane w mm).

Zastosowane powierzchnie, syntetyczne okleiny i kleje muszą być odporne na wysoką temperaturę (minimum 100°C)

- Szafki kuchenne muszą być wypoziomowane i zabezpieczone.
- Jeżeli w szafce pod piekarnikiem jest szuflada, to zaleca się umieszczenie dodatkowego wieńca pomiędzy piekarnikiem i szufladą

**UWAGA:** Nie należy montować piekarnika obok chłodziarki lub zamrażarki. Ciepło emitowane przez piekarnik powoduje wzrost konsumpcji energii przez urządzenia chłodnicze.

**UWAGA:** Do przenoszenia piekarnika nie wolno wykorzystywać drzwi lub uchwyty na drzwiczkach.

### **Montaż i podłączanie piekarnika do zabudowy 60 cm**

Miejsce użytkowania urządzenia musi być wyznaczone przed montażem.

Produkt nie może być montowany w miejscach narażonych na duży przepływ powietrza.

Należy przynosić produkt w co najmniej 2 osoby. Nie wolno ciągnąć produktu po ziemi aby nie uszkodzić urządzenia.

Przed montażem należy usunąć wszystkie opakowania transportowe wewnątrz i na zewnątrz produktu oraz dokumenty.

### **Montaż pod blatem kuchennym**

Szafka musi odpowiadać wymiarom podanym na Rysunku 2. Należy zapewnić odstęp z tyłu szafki jak pokazano na rysunku aby osiągnąć konieczną wentylację piekarnika.

Po montażu, odstęp pomiędzy dolną częścią blatu/szafki i górną częścią urządzenia jest pokazany na Rysunku 5 z parametrem "A". Odstęp ten służy dla wentylacji i nie powinien być zakryty.

### **Montaż w słupku**

Szafka musi odpowiadać wymiarom podanym na Rysunku 4. Odstęp z podanymi na rysunku wymiarami powinien być zapewniony na tylnej części szafki w górnej i dolnej sekcji tak aby osiągnąć konieczną wentylację.

### **Wymagania dotyczące montażu**

Wymiary produktu podane są na Rysunku 3. Powierzchnie mebli i materiały użyte do instalacji piekarnika muszą charakteryzować się odpornością na temperaturę minimum 100°C.

Szafka do piekarnika powinna być za zabezpieczona, a jej spód powinien być płaski aby urządzenie mogło w bezpieczny sposób zostać zamontowane.

Spód szafki musi mieć minimalną ładowność, która pozwoli a instalację ładunku o wadze co najmniej 60 kg.

### **Umieszczanie i zabezpieczanie piekarnika**

Urządzenie należy montować minimum w dwie osoby.

Podczas montażu należy zwrócić uwagę na ramkę urządzenia oraz krawędź szafki. Obie rzeczy muszą się zlicować.

Przewód zasilający nie może być prowadzony pod piekarnikiem, nie może być ściśnięty między ścianą i piekarnikiem, ani zagięty.



Przykręć piekarnik do szafki używając wkrętów dostarczonych wraz z produktem. Wkręty muszą być wkręcone jak na Rysunku 5 przechodząc przez plastikowe elementy w ramce produktu. Nie wolno wkręcać zbyt mocno wkrętów aby gniazda wkrętów nie uległy zniszczeniu.

Sprawdź czy piekarnik nie rusza się po montażu. Jeżeli piekarnik nie jest zamontowany zgodnie z instrukcją, istnieje ryzyko jego przewrócenia.

### Przyłącze elektryczne.

Zasilanie elektryczne musi być zgodne z wartościami podanymi na etykiecie lub tabliczce znamionowej produktu.

Przyłącze produktu musi być wykonane zgodnie z obowiązującymi przepisami krajowymi dotyczącymi urządzeń elektrycznych.

Przed rozpoczęciem podłączania urządzenia odłącz zasilanie. Nie podłączaj urządzenia do sieci elektrycznej do zakończenia montażu.

### Montaż

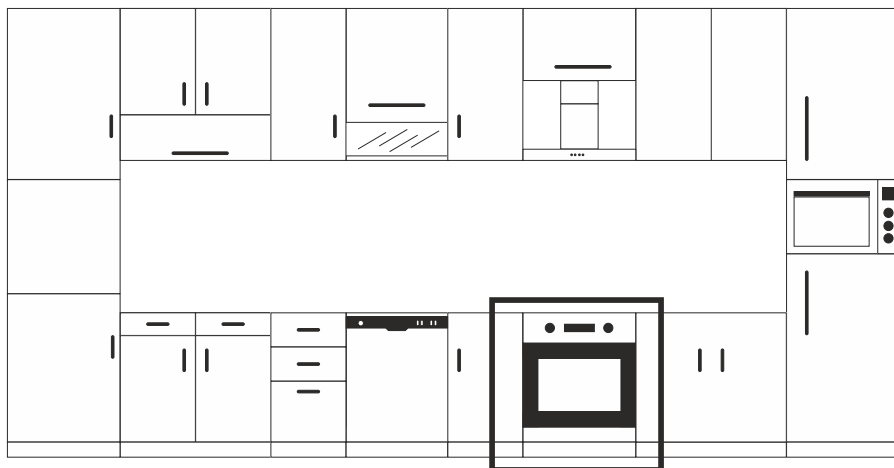

Rysunek 2

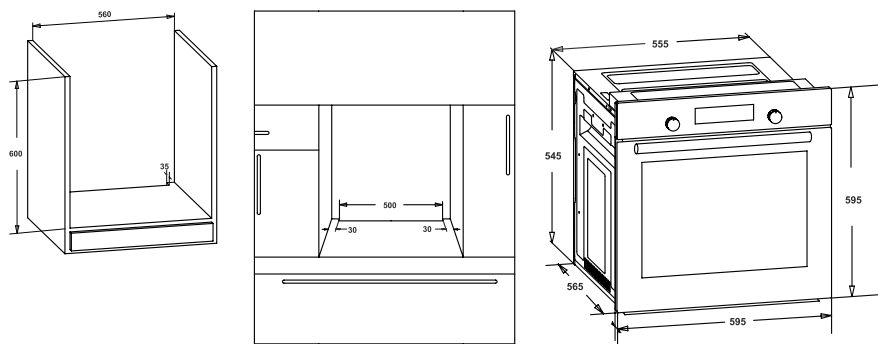

Rysunek 3

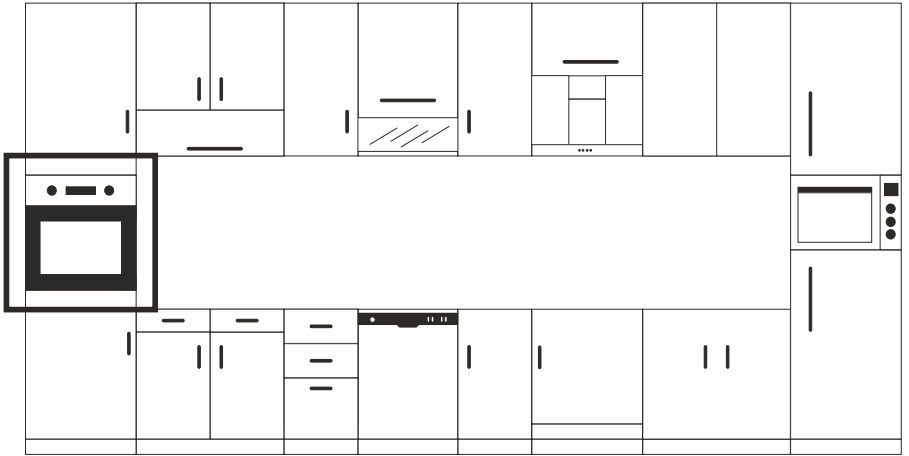

Rysunek 4

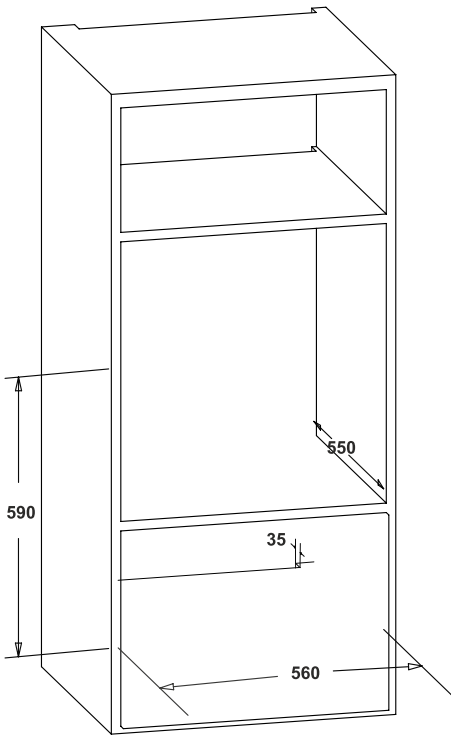

Rysunek 5

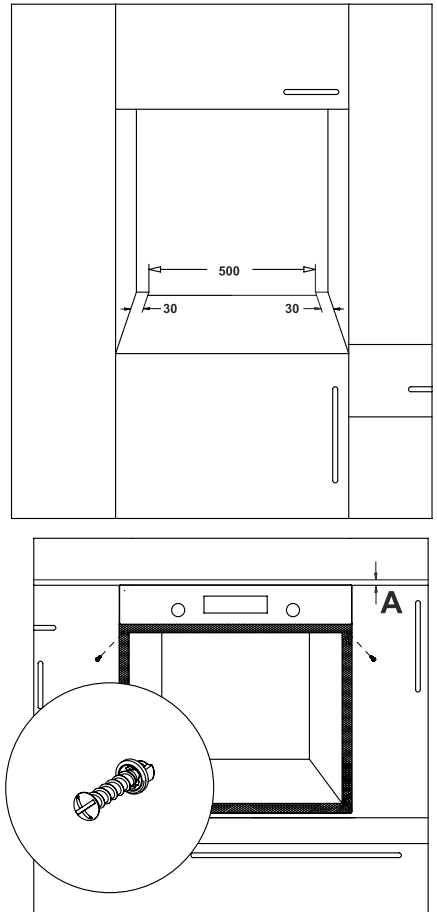

Jeśli wymieniamy zabezpieczenia elektryczne, przyłącze elektryczne powinno być wykonane następująco:

- do linii zasilającej (fazy) przewód brązowy
- niebieski przewód do linii neutralnej
- żółto-zielony przewód do uziemienia

Przełączniki wyłączające zasilanie piekarnika muszą być umieszczone w łatwo dostępnym miejscu. Przewód zasilający piekarnik nie może dotykać gorących części urządzenia.

Jeżeli przewód zasilający jest uszkodzony, musi być wymieniony przez dystrybutora, autoryzowanego sprzedawcę lub wykwalifikowaną osobę, aby uniknąć porażenia prądem.

## **ZALECENIA DOTYCZĄCE BEZPIECZEŃSTWA**

### **Bezpieczeństwo instalacji elektrycznej**

Piekarnik musi być zamontowany i podłączony we właściwy sposób, zgodnie z instrukcją oraz przez wykwalifikowany personel.

wymaga zapewnienia odpowiednio wydajnej wentylacji. Przyłącza elektryczne muszą posiadać w gniazdkach odpowiednie uziemienie zgodnie z obowiązującymi przepisami. Należy skontaktować się z wykwalifikowanym elektrykiem, jeżeli gniazdka nie posiadają uziemienia w miejscu podłączenia piekarnika. Producent nie będzie odpowiadał za ewentualne uszkodzenia wynikające z nieprawidłowego podłączenia urządzenia do gniazdek bez uziemienia.

Przed podłączeniem należy upewnić się, że wtyczka przewodu zasilającego jest uziemiona. Gniazdko wraz z wtyczką muszą być umiejscowione tak, aby był do nich dostęp po instalacji urządzenia.

Piekarnik został fabrycznie przystosowany do napięcia 220-240V 50/60Hz. Zasilanie wymaga przyłącza z bezpiecznikiem 16 A

Jeżeli zasilanie jest inne niż wyżej wymienione, należy przed podłączeniem skontaktować się z wykwalifikowanym elektrykiem.

# DOTYKOWY PANEL STEROWANIA BGOV9B



## SYMBOLE/IKONY NA EKRANIE WYŚWIETLACZA

	<p><b>Wskaźnik stanu piekarnika</b></p> <ul style="list-style-type: none"><li>• <b>Świeci:</b> Gotowanie lub gotowy do gotowania.</li><li>• <b>Zgaszony:</b> Nie gotuje.</li></ul>
	<p><b>Wskaźnik stanu minutnika</b></p> <ul style="list-style-type: none"><li>• <b>Świeci:</b> Alarm minutnika aktywny.</li><li>• <b>Miga:</b> Tryb regulacji minutnika, regulacja możliwa dzięki przyciskom <b>+</b> i <b>-</b> lub zakończenie aktualnego alarmu.</li><li>• <b>Zgaszony:</b> Alarm minutnika nieaktywny.</li></ul>
	<p><b>Wskaźnik blokady dziecięcej</b></p> <ul style="list-style-type: none"><li>• <b>Świeci:</b> Blokada jest aktywna.</li><li>• <b>Zgaszony:</b> Blokada jest nieaktywna.</li></ul>
	<p><b>Wskaźnik stanu automatycznego gotowania</b></p> <ul style="list-style-type: none"><li>• <b>Świeci:</b> Pełne lub półautomatyczne gotowanie aktywne.</li><li>• <b>Miga:</b> Zakończono automatyczne gotowanie lub zasilanie włączone.</li><li>• <b>Zgaszony:</b> Automatyczne gotowanie nieaktywne.</li></ul>

Jest to elektroniczny moduł czasowy umożliwiający przygotowanie jedzenia uprzednio umieszczonego w piekarniku w dowolnym momencie. Jediną rzeczą, którą musisz zrobić, to zaprogramować czas gotowania, a także godzinę, o której chcesz, aby jedzenie było gotowe.

Jest również możliwe zastosowanie budzika niezależnie od piekarnika. W przypadku, gdy zegar spieszy lub opóźnia, nie jest to usterka. Zegar piekarnika może spieszyć lub opóźniać w zależności od częstotliwości sieci zasilającej, ponieważ zasilany jest bezpośrednio z sieci elektrycznej. Nie jest to oznaką niesprawności urządzenia.

## WŁĄCZENIE ZASILANIA

Po włączeniu zasilania, piekarnik jest włączony, ikona **A** i godzina migają. Wskazana godzina jest nieprawidłowa i musi zostać ustawiona. Naciśnij **⏸** aby włączyć piekarnik i ustaw godzinę, jak opisano poniżej.

## PRZYCISK REGULACJI GODZINY

Regulacja godziny możliwa jest tylko wtedy, gdy żaden program gotowania nie jest w toku. Naciśnij jednocześnie **+** i **-** na 3 sekundy, aby wejść w tryb regulacji, a następnie symbol kropki pomiędzy godziną a minutami zacznie migać.

Użyj **+** albo **-**, aby ustawić żądaną długość gotowania. Maksymalna ustawiana długość gotowania to 23 godz. 59 minut. Tryb regulacji zostanie opuszczony w przeciągu 6 sekund po ostatnim naciśnięciu przycisku lub też natychmiast po naciśnięciu przycisku **⏸**.

**UWAGA!** Ustawianie godziny włącza się również w pierwszych 7 sek. po włączeniu zasilania.

## USTAWIENIE MINUTNIKA

Dzięki tej funkcji można ustawić czas w minutach. Po upływie ustalonego czasu, rozlegnie się sygnał dźwiękowy.







Naciśnij raz przycisk **⏸**, aby wejść w tryb regulacji minutnika, symbol **⌚** zacznie migać na ekranie. Użyj **+** albo **-**, aby ustawić żądany czas. Maksymalna ustawiana długość to 10 godz. Tryb regulacji zostanie opuszczony w przeciągu 6 sekund po ostatnim naciśnięciu przycisku lub też natychmiast po naciśnięciu przycisku **⏸**.

## WYŁĄCZANIE SYGNAŁU DŹWIĘKOWEGO

Po upływie ustalonego czasu minutnika, zacznie rozlegać się sygnał dźwiękowy a na ekranie będzie migać symbol. Naciśnięcie dowolnego przycisku wyłączy dźwięk **⌚** i zgasi symbol. Jeśli żaden przycisk nie zostanie wciśnięty, alarm włączy się automatycznie po 5 minutach, ale symbol będzie migał nadal.









## PÓŁAUTOMATYCZNE GOTOWANIE

Ten program gotowania jest przeznaczony do natychmiastowego rozpoczęcia gotowania przez określony czas. Gdy piekarnik jest ustawiony na żądaną funkcję i ustawiona jest temperatura za pomocą pokręteł kuchenki:



1. Naciśnij  dwukrotnie przycisk , na ekranie zaczną migać symbol  i wyświetli się długość gotowania, jedna po drugiej.
2. Za pomocą przycisków  lub , ustaw żądaną długość gotowania.
3. Po 6 sekundach od ostatniego naciśnięcia przycisku lub po dwukrotnym naciśnięciu,  regulacja zostanie zakończona. Zaś  zaci się na ekranie i wyświetlacz pokaże aktualną godzinę.

## W PEŁNI AUTOMATYCZNE GOTOWANIE

Ten program gotowania służy do opóźnionego rozpoczęcia gotowanie tak, aby jedzenie było gotowe o określonej godzinie. Innymi słowy, piekarnik rozpocznie gotowanie nie od razu, ale automatycznie obliczy czas rozpoczęcia gotowania.

1. Wykonaj kroki 1 i 2 półautomatycznego gotowania, jak opisano powyżej  (regulacja długości gotowania).
2. Naciśnij  ponownie przycisk, symbol  zaczną migać na ekranie, a długość gotowania pokaże się na ekranie, jedna po drugiej.
3. Za pomocą przycisków  lub , ustaw żądaną długość gotowania.  symbol zniknie, ale symbol będzie nadal migać na ekranie.  oznacza to, że automatyczne gotowanie zostało zaprogramowane, ale jeszcze się nie rozpoczęło.
4. Po 6 sekundach od ostatniego naciśnięcia przycisku lub po naciśnięciu programowanie zostanie zakończone, wyświetlacz pokaże aktualną godzinę .

## ZAKOŃCZENIE AUTOMATYCZNEGO GOTOWANIA

Gdy gotowanie zakończy się automatycznie, ikona  zaczną migać. Alarm można wyłączyć, naciskając dowolny przycisk. Aby wyłączyć Blokadę przycisków, naciśnij przycisk  przez 2 sekundy. Aby przejść do trybu ręcznego, naciśnij przycisk  Alarm dźwiękowy włącza się po 7 minutach, jeśli nie naciśniesz żadnego przycisku.

## AWARIA ZASILANIA

Krótkie awarie zasilania nie mają wpływu na produkt (około 50 sekund), a timer i zegar wznowią pracę w tym czasie.

Ze względów bezpieczeństwa twój piekarnik powinien zostać wyłączony w przypadku awarii innych niż krótkotrwałe przerwy w dostawie prądu (tj. ponad 50 sekund). Jest to sygnalizowane miganiem zegara i **A** na ekranie. Zegar będzie wyświetlał godzinę **12:00** i należy go ustawić ponownie. (patrz: włączenie zasilania).

**UWAGA!!** Migający symbol **A** oznacza, że piekarnik jest wyłączony i trzeba przejść do trybu ręcznego.

## BLOKADA KLAWISZY

Ta funkcja ma zapobiec nieuprawnionemu modyfikowaniu zaprogramowanych ustawień. Funkcja ta włączy się w przeciągu 30 sekund po ostatnim naciśnięciu przycisku. Pojawi się symbol. Aby ją wyłączyć, naciśnij przycisk na 3 sekundy. zniknie.

## PROGRAMOWALNE OPCJE

### Sygnał alarmu:

Naciśnięcie i przytrzymanie przycisku **−** przez 3 sekundy spowoduje włączenie się aktualnego sygnału alarmu. Poprzez naciśnięcie przycisków **+** i **−**, można przewijać 3 dostępne tony brzęczyka. Ostatni usłyszany dźwięk brzęczyka zostanie automatycznie wybrany. Po 6 sekundach od ostatniego naciśnięcia przycisku lub **⌂** po naciśnięciu, regulacja zostanie zakończona.

### Ustawienie jasności:

Naciśnięcie i przytrzymanie przycisku **+** przez 3 sekundy spowoduje wyświetlenie aktualnego ustawienia jasności. Poprzez naciśnięcie przycisków **+** i **−**, można przewijać 8 dostępnych ustawień jasności. Ostatnie ustawienie jasności zostanie automatycznie wybrane. Po 6 sekundach od ostatniego naciśnięcia przycisku lub po naciśnięciu, **⌂** regulacja zostanie zakończona.







UWAGA!! Ustawienie domyślne jest najwyższe.

UWAGA!! Opcje programowalne są trwałe i będą zachowane po każdej awarii zasilania.

# DOTYKOWY PANEL STEROWANIA BGOV10B



## OPIS SYMBOLI NA WYŚWIETLACZU





	<p><b>Wskaźnik statusu funkcji automatycznego pieczenia</b></p> <ul style="list-style-type: none"> <li>• <b>Świecący:</b> Funkcja automatycznego pieczenia aktywna.</li> <li>• <b>Pulsujący:</b> Automatyczne pieczenie zakończone lub nieaktywne.</li> <li>• <b>Zgaszony:</b> Funkcja automatycznego pieczenia wyłączona.</li> </ul>
	<p><b>Wskaźnik statusu piekarnika</b></p> <ul style="list-style-type: none"> <li>• <b>Świecący:</b> Pieczenie w toku lub gotowość do jego rozpoczęcia.</li> <li>• <b>Zgaszony:</b> Pieczenie zakończone lub wyłączone.</li> </ul>
	<p><b>Wskaźnik ręcznej obsługi piekarnika</b></p> <ul style="list-style-type: none"> <li>• <b>Świecący:</b> Pieczenie według ustawień ręcznych.</li> <li>• <b>Wyłączony:</b> Pieczenie automatyczne (jeśli symbol AUTO świeci).</li> </ul>
	<p><b>Wskaźnik ustawiania pieczenia półautomatycznego</b></p> <ul style="list-style-type: none"> <li>• <b>Pulsujący:</b> Ręczne ustawianie czasu pieczenia aktywne, ustawianie czasu możliwe przyciskami <b>+</b> lub <b>-</b>.</li> </ul>
	<p><b>Wskaźnik ustawiania pieczenia automatycznego</b></p> <ul style="list-style-type: none"> <li>• <b>Pulsujący:</b> Ustawianie czasu zakończenia pieczenia aktywne, ustawianie czasu możliwe przyciskami <b>+</b> lub <b>-</b>.</li> </ul>
	<p><b>Wskaźnik minutnika</b></p> <ul style="list-style-type: none"> <li>• <b>Świecący:</b> Alarm minutnika włączony.</li> <li>• <b>Pulsujący:</b> Faza ustawiania minutnika, ustawianie czasu możliwe przyciskami <b>+</b> lub <b>-</b> lub alarm minutnika zakończony.</li> <li>• <b>Wyłączony:</b> Minutnik wyłączony</li> </ul>
	<p><b>Wskaźnik blokady przed nieuprawnionym włączeniem przez dzieci</b></p> <ul style="list-style-type: none"> <li>• <b>Świecący:</b> Blokada aktywna.</li> <li>• <b>Wyłączony:</b> Blokada nie włączona.</li> </ul>







## WŁĄCZENIE PIEKARNIKA DO SIECI ELEKTRYCZNEJ

Po włączeniu do sieci elektrycznej piekarnik jest nieaktywny, a na wyświetlaczu pulsują cyfry zegara i wskaźnik AUTO. Oznacza to, że czas bieżący nie jest ustawiony. Czas bieżący ustawiamy poprzez naciśnięcie przycisku . Dokładny opis w dalszej części.



### USTAWIANIE CZASU BIEŻĄCEGO

Ustawianie czasu bieżącego możliwe jest tylko wtedy, kiedy piekarnik nie jest w trakcie pieczenia. Aby ustawić czas należy nacisnąć przycisk . Zaczną pulsować dwie kropki oddzielające godziny i minuty. Używając przycisków  lub , ustawić czas bieżący. Naciśnięcie i przytrzymanie tych przycisków skutkuje zwiększaniem szybkości przełączania cyfr. Faza ustawiania czasu bieżącego będzie automatycznie wyłączona po upływie 5 sekund od ostatniego naciśnięcia przycisków. Można ją też natychmiastowo wyłączyć w dowolnej chwili, naciskając przycisk .



### USTAWIANIE MINUTNIKA

Minutnik służy do uruchomienia alarmu dźwiękowego po upływie ustawionego czasu. Aby uaktywnić minutnik należy nacisnąć przycisk . Symbol  na wyświetlaczu zacznie pulsować. Naciskając przyciski  lub , ustawić żądany czas. Maksymalny zakres odmierzanego czasu wynosi 23 godziny i 59 minut. Faza ustawiania czasu minutnika będzie automatycznie wyłączona po upływie 5 sekund od ostatniego naciśnięcia przycisków. Można ją też wyłączyć natychmiastowo, naciskając przycisk .

### KASOWANIE USTAWIEŃ MINUTNIKA







Jakiegokolwiek ustawienia minutnika mogą być skasowane natychmiastowo przez naciśnięcie i przytrzymanie przycisku  przez 3 sekundy. Symbol  na wyświetlaczu, wskazujący aktywowanie funkcji minutnika zniknie.

### KASOWANIE DŹWIĘKU ALARMU MINUTNIKA

Po upływie nastawionego czasu, włączy się alarm dźwiękowy i będzie na wyświetlaczu pulsować symbol . Naciśnięcie jakiegokolwiek przycisku wyłączy sygnał alarmowy i zgasi pulsujący wskaźnik na wyświetlaczu. Jeśli sygnał dźwiękowy nie zostanie wyłączony żadnym przyciskiem, wyłączy się on automatycznie po upływie ok. 7 minut, ale w takim przypadku symbol  na wyświetlaczu będzie dalej pulsował.







## PIECZENIE PÓŁAUTOMATYCZNE

Półautomatyczny program pieczenia pozwala natychmiastowo włączyć piekarnik na dokładnie ustawiony wcześniej czas. Włączenie programu należy przeprowadzić po uprzednim nastawieniu właściwej funkcji i temperatury piekarnika odpowiednimi pokrętłami:



1. Nacisnąć przycisk , aż na wyświetlaczu pojawi się pulsujący symbol .
2. Używając przycisków  lub , ustawić żądany czas trwania pieczenia. Na wyświetlaczu pojawi się symbol **AUTO** i jednocześnie zniknie symbol .
3. Po upływie 5 sekund od ostatniego naciśnięcia jakiegokolwiek przycisku lub po dwukrotnym naciśnięciu przycisku , ustawianie czasu jest zakończone. Symbol  na wyświetlaczu zniknie. Wyświetlacz pokazuje czas bieżący.

## PIECZENIE AUTOMATYCZNE

Ta funkcja piekarnika została przewidziana do opóźnionego załączenia piekarnika o określonej godzinie. Mówiąc inaczej, piekarnik nie rozpocznie swojej pracy natychmiastowo, ale automatycznie przeliczy czas przyrządzania potrawy zaczynając pieczenie od ustawionej godziny.



1. Przeprowadź ustawienie programatora tak jak w punkcie 1 i 2 pieczenia półautomatycznego (ustawienie czasu trwania pieczenia).
2. Naciśnij przycisk  jeszcze raz, symbol  na wyświetlaczu zacznie pulsować.
3. Używając przycisków  lub , wprowadź godzinę zakończenia pieczenia. Symbol  zniknie, ale pojawi się **AUTO** i będzie przez cały czas obecny na wyświetlaczu. To oznacza, że funkcja pieczenia automatycznego została zaprogramowana, ale pieczenie jeszcze się nie rozpoczęło.
4. Po upływie 5 sekund od ostatniego naciśnięcia jakiegokolwiek przycisku lub po naciśnięciu przycisku  symbol  zniknie a ekran wyświetlacz będzie pokazywał czas bieżący. Ustawienie programatora jest zakończone.

## STEROWANIE RĘCZNE

Jakiegokolwiek ustawienia automatyczne mogą być w trakcie pracy piekarnika skasowane poprzez przyciśnięcie i przytrzymanie przycisku  przez około 3 sekundy. Z wyświetlacza zniknie symbol **AUTO** i pojawi się . Podczas sterowania ręcznego piekarnik będzie spełniał swoje funkcje zgodnie z ustawieniami pokręteł sterujących kuchni.

Po upływie zaprogramowanego czasu i zakończeniu pieczenia automatycznego, symbol **AUTO** będzie pulsował na wyświetlaczu programatora i włączy się sygnał dźwiękowy. Wciśnięcie jakiegokolwiek przycisku wyłączy sygnał dźwiękowy, ale symbol **AUTO** będzie wciąż pulsował, aż do naciśnięcia przycisku . Jeśli sygnał dźwiękowy nie zostanie wyłączony żadnym przyciskiem, wyłączy się on automatycznie po upływie ok. 7 minut.



## ZANIKI NAPIĘCIA W ELEKTRYCZNEJ SIECI ZASILAJĄCEJ

Po zaniku napięcia w sieci zasilającej, piekarnik będzie nieaktywny. Po ponownym pojawieniu się napięcia w sieci zasilającej, na wyświetlaczu będą pulsować cyfry zegara i wskaźnik **AUTO**. Oznacza to, że zegar się wyzerował i należy ustawić ponownie czas bieżący. Aby to zrobić należy nacisnąć przycisk  a następnie przyciskami  lub  ustawić czas bieżący.

**Wskazówka:** Pulsujący po zaniku napięcia w sieci symbol **AUTO** na wyświetlaczu wskazuje, że piekarnik jest nieaktywny i trzeba przejść do opcji ustawiania ręcznego

## BLOKADA PRZED ZMIANĄ USTAWIEŃ PROGRAMATORA PRZEZ DZIECI

Ta funkcja ma na celu zabezpieczenie przed nieuprawnionymi modyfikacjami ustawień programatora przez dzieci. Po aktywacji funkcji blokady, żaden z przycisków , nie będzie działał.

W celu włączenia funkcji blokady naciśnij i przytrzymaj przycisk  przez około 3 sekundy, aż do pojawienia się na wyświetlaczu symbolu . Aby wyłączyć blokadę zrób to samo, aż do zniknięcia symbolu  z wyświetlacza.

**Wskazówka:** Sygnał dźwiękowy alarmu może być wyłączony przez naciśnięcie dowolnego przycisku także wtedy, kiedy funkcja blokady jest aktywna.

## OPCJE PROGRAMOWALNE

### Dźwięk alarmu:

Naciśnięcie i przytrzymanie przycisku  przy wyłączonej opcji programowania, spowoduje wygenerowanie bieżącego tonu sygnału dźwiękowego. Ponowne naciśnięcie i przytrzymanie tego przycisku spowoduje przełączenie na kolejny z 3 dostępnych sygnałów tonowych alarmu. Ostatni z odsłuchanych tonów, będzie automatycznie zapisany w pamięci jako ten wybrany.

**Wskazówka:** Opcje programowalne są nieulotne, a ich ustawienia pozostają niezmienione nawet po zaniku napięcia w sieci zasilającej.

# DOTYKOWY PANEL STEROWANIA BGOV12B

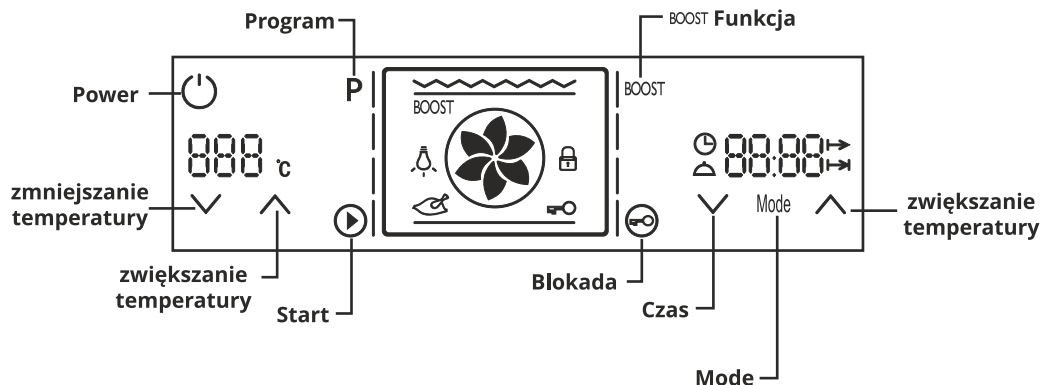

**Program pieczenia:** jest wybierany poprzez naciśnięcie przycisku (P.). Po wybraniu programu z menu określona temperatura będzie widoczna na wskaźniku temperatury. Temperaturę można dostosować do żądanej wartości za pomocą przycisków zwiększania i zmniejszania znajdujących się pod ekranem wartości temperatury. Po wybraniu żądanego programu i ustawieniu żądanej temperatury program można uruchomić, naciskając przycisk START / STOP.





## Ustawianie czasu

Godzinę można ustawić, wykonując wymagane czynności po pierwszej instalacji. Tryb gotowości zostanie aktywowany poprzez naciśnięcie przycisku ON / OFF. Dostosowanie czasu rozpocznie się po jednokrotnym naciśnięciu przycisku MODE. W tej pozycji zegar pojawi się na ekranie. W dowolnym momencie można dokonać zmiany czasu za pomocą przycisków rosnących-malejących pod wskaźnikiem czasu. Po zakończeniu regulacji czasu dotknąć przycisk MODE jeden raz.



## Dostosowywanie czasu gotowania

Czas gotowania można skrócić w trybie gotowości lub podczas pracy.

## Ustawienie alarmu dźwiękowego

Ustawienie alarmu dźwiękowego dokonuje się poprzez otrzymanie sygnału dźwiękowego na koniec pieczenia. Należy przycisnąć dwukrotnie przycisk MODE znajdujący się pod wskaźnikiem czasu, Symbol  zostanie podświetlony. 00:00 będzie widoczny na ekranie. Czas, w którym ma zostać odebrane ostrzeżenie dźwiękowe, zostanie dostosowany za pomocą przycisków rosnących i malejących pod wskaźnikiem czasu. Symbol  będzie migał podczas regulacji. Przycisk trybu zostanie naciśnięty jeden raz. Symbol  zacznie świecić w sposób ciągły, a regulacja czasu zostanie zakończona. Kiedy czas regulacji dobiegnie końca, zegar wyda ostrzeżenie dźwiękowe oraz symbol  i 00:00 zacznie migać. Po naciśnięciu dowolnego przycisku ostrzeżenia dźwiękowe i wizualne zostaną zatrzymane.



## Regulacja czasu trwania gotowania

Ta funkcja służy do gotowania w żądanym przedziale czasu. Potrawy, które mają być ugotowane, zostaną umieszczone w piekarniku i wybrany zostanie żądany program. Temperatura piekarnika zostanie dostosowana do żądanego poziomu. Przycisk MODE będzie wciśnięty do momentu podświetlenia symbolu . Następnie żądany czas trwania zostanie dostosowany za pomocą przycisków zwiększania / zmniejszania znajdujących się pod wskaźnikiem czasu. Regulacja zostanie zakończona automatycznie w ciągu kilku sekund, jeśli przycisk MODE zostanie naciśnięty jeden raz lub żaden przycisk nie zostanie naciśnięty. Po zakończeniu regulacji czasu trwania pieczenia, wskaźnik dnia i symbol  zacznie świecić światłem ciągłym na wskaźniku. Po ustawieniu czasu trwania gotowania zostanie ustawiony czas, w którym ma być zakończone gotowanie. Przycisk MODE będzie wciśnięty do momentu podświetlenia symbolu .



Po chwili godzina i symbol  zaczną świecić światłem ciągłym na wskaźniku czasu. Koniec czasu gotowania można ustawić po dostosowaniu czasu gotowania. Piekarnik zacznie działać na czas gotowania przed ustawionym końcem czasu pieczenia i zatrzyma się po tym czasie. Po upływie czasu gotowania wyłączy się. Daje ostrzeżenie dźwiękowe, a symbole zaczną migać. Ostrzeżenia można zatrzymać, naciskając dowolny przycisk.

Po prawej i lewej stronie wskaźników programu piekarnika znajdują się 4 słupki temperatury. Słupki temperatur dzielą temperaturę ustawioną przed uruchomieniem na 4 równe części i dostarczają informacji o temperaturze piekarnika. Na przykład: każda klasa słupkowa symbolizuje 50 ° C dla piekarnika ustawionego na 200 stopni. Tutaj można sprawdzić, czy piekarnik osiągnął ustawioną temperaturę.

## Blokada klawiszy

Służy do zapobiegania niepożądanemu lub błędnemu użyciu panelu sterowania. Po naciśnięciu przycisku  przez 2 sekundy zostanie aktywowana blokada klawiszy. Po włączeniu blokady klawiszy na ekranie pojawi się symbol . Przycisk Wł. / Wył. będzie działał w sytuacjach awaryjnych, gdy blokada klawiatury jest aktywna. Jeśli piekarnik zostanie wyłączony za pomocą przycisku Wł. / Wył., Gdy blokada przycisków jest aktywna, będzie nadal aktywny po ponownym włączeniu piekarnika. Po naciśnięciu przycisku  przez 2 sekundy blokada klawiszy zostanie wyłączona.

## Regulacja sygnału ostrzegawczego

Przycisk  zmniejszania znajdujący się pod wskaźnikiem czasu będzie wciśnięty przez 2 sekundy, gdy piekarnik będzie w trybie gotowości. Następnie, po kolejnym naciśnięciu przycisku , licznik wyda 3 różne dźwięki. Jeśli po żądanym sygnale dźwiękowym nie zostanie naciśnięty żaden przycisk, ten dźwięk zostanie zapisany w pamięci.

## Funkcja Boost

Funkcja Boost jest funkcją szybkiego podgrzewania wstępnego. Służy do skrócenia czasu podgrzewania wstępnego. Przycisk BOOST będzie podświetlony w funkcjach Dolny, Dolny-górny, Dolny-górny wentylator, Turbo-wentylator, Turbo-dolny wentylator i Turbo-górny wentylator. Przycisk BOOST zostanie aktywowany poprzez naciśnięcie go przed gotowaniem.

## Rozmrażanie

Ta funkcja służy do rozmrażania np. mięsa, drobiu, chleba i ciast. Termobiegi powoduje, że powietrze krąży wokół naczynia.

Światło	Grzałka Wentylator + Termoobieg + Światło	Grill + Grzałka górna + Termoobieg + Światło
Termoobieg + Światło (Rozmrażanie) (OEF)	Grzałka Dolna Wentylator + Termoobieg + Światło	Grzałka górna Wentylator + Termoobieg + Światło
Dolna grzałka + Światło	Grill + Światło	Górna Dolna grzałka + Termoobieg + Światło
Górna Dolna grzałka + Światło	Grill + Grzałka górna + Światło	Grill + Termoobieg + Światło

**Pieczenie wielofunkcyjne:** Odpowiednie do pieczenia i prażenia.

Dolne i górne grzałki zapewniają również szybki przepływ ciepła. Zwłaszcza dla pieczenia z pojedynczą tacką i z intensywnym grzaniem.

## ZALECENIA DOTYCZĄCE GOTOWANIA

W poniższej tabeli znajdują Państwo informacje o rodzajach potraw, które były testowane, a ich parametry określone w laboratorium.

Czas może wahać się w zależności od napięcia w sieci elektrycznej, jakości składników potrawy, ilości i temperatury. Może okazać się, że potrawy przygotowane w tych parametrach nie spełnią Państwa oczekiwań. Można zmienić podane parametry i dopasować je do własnych preferencji.

**UWAGA:** Piekarnik musi być rozgrzany na 7-10 minut przed włożeniem potrawy do wnętrza.

### TABELA DOTYCZĄCA PROPOZYCJI GOTOWANIA

Potrawa	Funkcja pieczenia	Temperatura pieczenia (°C)	Poziom	Czas (min.) pieczenia
Ciasto	Grzałka/Grzałka+went.	170-180	2-3	35-45
Małe Ciasto	Grzałka/Termoobieg z grz.	170-180	2	25-30
Placek nadziewany	Grzałka/Grzałka+went.	180-200	2	35-45
Pasztecik	Grzałka	180-190	2	20-25
Ciasteczka	Grzałka	170-180	2	20-25
Strudel jabłkowy	Grzałka/Termoobieg z grz.	180-190	1	50-70
Biszkopt	Grzałka	200/150*	2	20-25
Pizza	Grzałka, went.	180-200	3	20-30
Lasagna	Grzałka	180-200	2-3	25-40
Beza tortowa	Grzałka	100	2	50
Grilowany kurczak**	Grill+Went.	200-220	3	25-35
Grilowana ryba**	Grill+Went.	200-220	3	25-35
Stek cielęcy**	Grill+Went.	Max	4	15-20
Grilowane klopsy**	Grill+Went.	Max	4	20-25

\* Nie przegrzewać. Zaleca się w pierwszej połowie pieczenia temperaturę 200°C, a w drugiej połowie czasu już tylko 150°C.

\*\* Potrawa musi być obrócona w drugiej połowie czasu pieczenia.

## RODZAJE PROGRAMÓW

Różnorodność programów i opis funkcji podanych poniżej umożliwia wykorzystanie piekarnika do stworzenia potraw, które najbardziej odpowiadają Państwu smakowo.

	Dolna i górna grzałka		Wentylator
	Dolna grzałka i wentylator		Termoobieg z grzałką
	Grill i rożen obrotowy		Dolna i górna grzałka z wentylatorem
	Górna grzałka i wentylator		Gril i wentylator
	Pieczenie wielofunkcyjne		Grill
	Dolna grzałka		Górna grzałka
	Mały Grill i wentylator		Oczyszczanie z pomocą pary

**Dolna grzałka:** Należy wybrać ten program przed końcem czasu pieczenia jeżeli dolna część potrawy powinna być, upieczona.

**Górna grzałka:** Należy wybrać do podgrzania lub upieczenia potraw o małych częściach.

**Dolna i górna grzałka:** Program może być używany do pieczenia potraw takich jak ciasta, pizza, biszkopty i ciasteczka.

**Dolna grzałka i wentylator:** Używa się go głównie do potraw typu ciasta z owocami.

**Dolna i górna grzałka z wentylatorem:** Ten program jest odpowiedni do pieczenia potraw takich jak ciasta, ciasta typu keks, lasagna. Również odpowiednie do potraw mięsnych.

**Grill:** program ten używany jest do grillowania mięs takich jak steki, kielbaski i ryby. Podczas grillowania, tacka powinna być umieszczona na niskim poziomie i w tacce powinna być odrobina wody.

**Termoobieg z grzałką:** Odpowiedni do pieczenia i prażenia. Należy tackę umieścić niżej niż w programie "Dolna i górna grzałka" ponieważ ciepło unosi się natychmiast poprzez konwekcję powietrza.

**Grill i wentylator:** Odpowiedni do pieczenia potraw mięsnych. Nie zapomnij umieścić tackę na niskim poziomie w piekarniku i dolać odrobinę wody podczas grillowania.



# UŻYTKOWANIE PIEKARNIKA

## **Pierwsze użycie piekarnika**

Należy wykonać poniższe czynności przy pierwszym uruchomieniu piekarnika po podłączeniu zgodnym z instrukcją:

1. Usunąć etykiety lub akcesoria umieszczone we wnętrzu. Jeśli istnieje usunąć folię zabezpieczającą z frontu urządzenia.
2. Usunąć pyły i pozostałości po opakowaniu poprzez przetarcie mokrą ściereczką wewnątrz piekarnika. Wnętrze piekarnika musi być puste. Podłączyć wtyczkę do gniazdka z siecią elektryczną.
3. Nastawić pokrętkę termostatu na najwyższą temperaturę (240 Max. °C) i włączyć piekarnik na 30 minut z zamkniętymi drzwiami. W trakcie tego może wystąpić zadymienie i zapach spalenizny i jest to normalna sytuacja.
4. Przetrzyj wnętrze piekarnika szmatką z ciepłą wodą i detergentem, jak piekarnik ostygnie, następnie wytrzeć do sucha. Wtedy piekarnik jest już gotowy do normalnego użytkowania.

## **Standardowe użytkowanie piekarnika**

1. Ustaw temperaturę pokrętkiem termostatu na taką na jakiej należy rozpocząć pieczenie w piekarniku.
2. Można nastawić pożądany czas pieczenia poprzez pokrętkę minutnika w modelach z mechanicznym timerem. Minutnik automatycznie wyłączy piekarnik po upływie nastawionego czasu i powiadomi o tym dźwiękiem.
3. Cyfrowy sterownik wyłączy piekarnik i powiadomi o tym dźwiękiem, jak tylko upłynie nastawiony czas wraz odpowiednim komunikatem w modelach z cyfrowym sterownikiem.
4. System chłodzący piekarnika będzie nadal funkcjonował po zakończeniu się pieczenia. Nie należy odcinać zasilania urządzenia w tej sytuacji, bo jest to wymagane do schłodzenia piekarnika. System automatycznie wyłączy się po schłodzeniu urządzenia.

## WYMIANA LAMPKI W PIEKARNIKU

**UWAGA:** Aby uniknąć porażenia elektrycznego, upewnij się, że piekarnik jest odłączony od zasilania przed wymianą lampki.

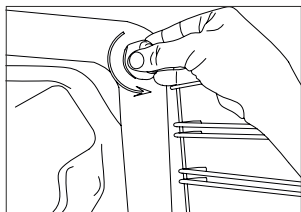

Rysunek 11

Po pierwsze odłączyć przewód zasilający i upewnić się, że piekarnik jest chłodny.

Usunąć osłonkę lampki wykręcając je jak pokazano na rysunku nr 11 po lewej. Jeżeli są problemy w odkręceniu, należy użyć plastikowych rękawic, które pomogą w tym.

Następnie wykręcić lampkę i wkręcić nową lampkę z tą samą charakterystyką techniczną.

Specyfikacja lampki musi być jak następuje:

-220-240 V 50/60 Hz AC, -15 W, -Typ E14

Założ z powrotem osłonkę lampki, podłącz przewód urządzenia do gniazdka elektrycznego i tym samym kończąc wymianę. Piekarnik jest gotów do działania.

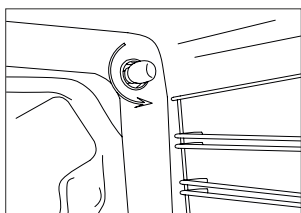

Rysunek 12

## CZYSZCZENIE SZYB PIEKARNIKA

Nacisnąć na plastikowe wypustki po prawej i lewej stronie górnej listwy plastikowej jak pokazano na rys. 13 i pociągnąć listwę do siebie, jak pokazano na rys. 14. Po wyjęciu tej listwy szyby można łatwo wyjąć - rys. 15.

Wyjmij szyby ostrożnie wyciągając w swoim kierunku. Zewnętrzna szyba jest przymocowana do drzwi piekarnika. Można łatwo oczyścić szyby po ich wyjęciu. Zamontuj szyby w sekwencji odwrotnej do demontażu po

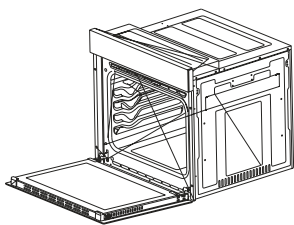

Rysunek 13

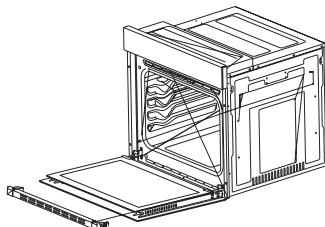

Rysunek 14

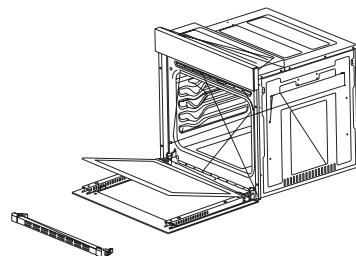

Rysunek 15

## CZYSZCZENIE I KONSERWACJA

1. Wyjąć wtyczkę przewodu zasilającego z gniazdka.
2. Nie należy czyścić wnętrza piekarnika, panelu sterującego, tacek i innych części twardymi narzędziami tj. szczotki, wełny drucianej lub noża. Nie wolno używać ścierających czy rysujących substancji.
3. Po wytarciu wewnętrznych części szmatką z mydłem spłucz powierzchnię, a następnie wytrzyj do sucha miękką szmatką.
4. Szklane powierzchnie należy czyścić środkami do szyb.
5. Nie wolno stosować odkurzaczy parowych do czyszczenia piekarnika.
6. Nigdy nie używaj środków łatwopalnych, tj. kwasów, rozpuszczalników i gazów w trakcie czyszczenia piekarnika.
7. Nie wolno myć żadnej części piekarnika w zmywarce.
8. Użyj staerynian potasu (mydło szare) do usunięcia zabrudzeń i plam. Można przeprowadzić czyszczenie za pomocą miękkiej tkaniny aby nie porysować powierzchni zgodnie z poniższymi rysunkami.

## CZYSZCZENIE ZA POMOCĄ PARY\*

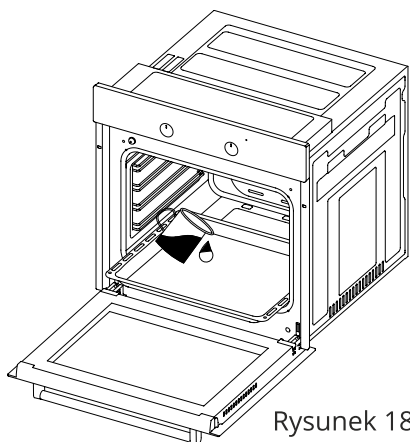

Rysunek 18

Można łatwo oczyścić zmiękczone zabrudzenia dzięki parze powstałej w piekarniku.

1. Wyjmij wszystkie akcesoria z wnętrza piekarnika.
2. Wlej pół litra wody na tacę i umieść ją na samym dole piekarnika.
3. Ustaw pokrętko programatora w tryb czyszczenia za pomocą pary.
4. Ustaw termostat na 70° stopni C i włącz piekarnik na 30 minut.
5. Po wyłączeniu się piekarnika po 30 minutach, otwórz drzwi piekarnika i przetrzyj wnętrze za pomocą wilgotnej szmatki.
6. Użyj płynu do zmywania naczyń, ciepłej wody i szmatki aby usunąć uporczywe brudy, następnie wytrzyj do sucha czystą i miękką tkaniną.

# CZYSZCZENIE I MONTAŻ DRZWI PIEKARNIKA

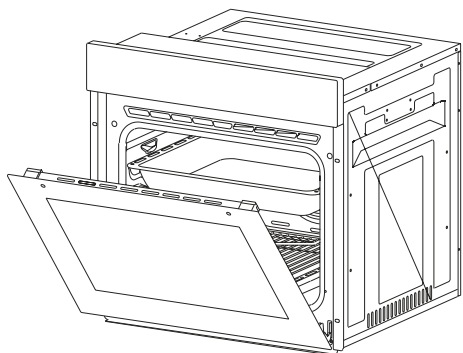

Rys. 16

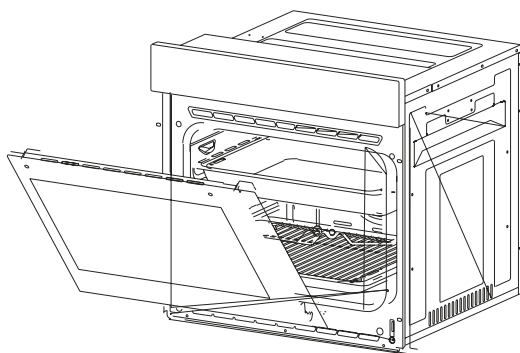

Rys. 17

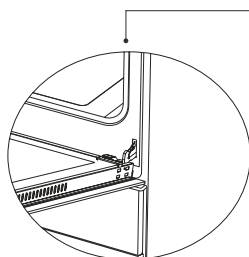

Rysunek 16.1

Otwórz w pełni drzwi ciągnąc je w swoim kierunku. Następnie należy usunąć zabezpieczenie poprzez ustawienie blokady zawiasów do góry za pomocą śrubokręta jak pokazano na **Rysunku 16.1**.

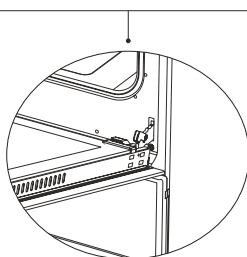

Rysunek 16.2

Ustaw blokadę zawiasów pod największym kątem jak na **Rysunku 16.2**. Ustaw oba zawiasy w tej samej pozycji.

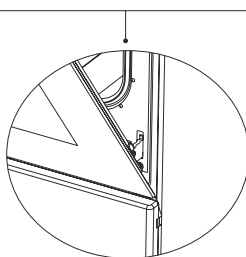

Rysunek 17.1

Następnie przymknij lekko drzwi tak aby były one w pozycji mającej styczność z blokadą zawiasów jak na **Rysunku 17.1**.

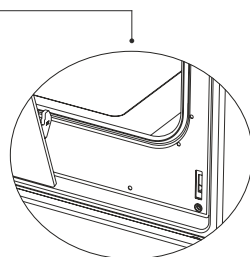

Rysunek 17.2

Drzwi są gotowe do wyjęcia z mocowania. Obiema rękoma schwyć drzwi i ciągnąc unieś aby zawiasy wyszły jak na **Rys. 17.2** z gniazd zawiasów.

Aby zainstalować drzwi piekarnika z powrotem należy przeprowadzić powyższe operacje w odwrotnej kolejności.

## AKCESORIA (opcjonalnie)

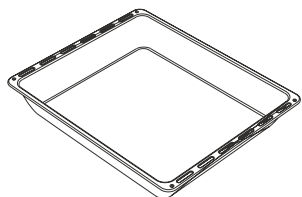

### **Głęboka tacka**

Należy używać do wyrobów cukiernicze, dużych pieczeni, potraw z dużą ilością sosu. Można jej również użyć jako pojemnika zbiorczego na tłuszcz podczas grilowania, rozmrażania itp.

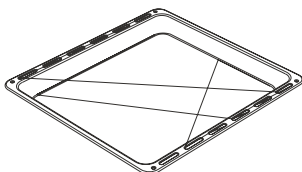

### **Tacka \***

Użycie do wyrobów cukierniczych (ciastka, biszkopty, itp.), zamrożonych potraw.

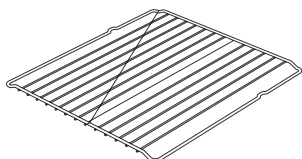

### **Ruszt do grilowania**

Używać do wypiekania lub umieszczenia potraw do pieczenia, wypiekanie i rozmrażania na odpowiednim poziomie piekarnika.

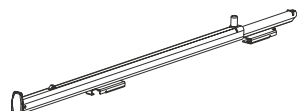

### **Prowadnice teleskopowe**

Tacki i ruszty grilowe mogą być łatwo wyjmowane i wsuwane dzięki teleskopowym prowadnicom.

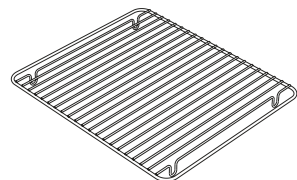

### **Wewnętrzny ruszt grilowy \***

Potrawy takie jak steki podczas pieczenia mogą przywierać do tacki. Aby potrawy nie przylegały do tacki należy używać wewnętrzne ruszty grilowe.

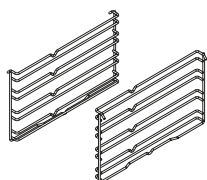

### **Drabinki piekarnika**

Pozwalają na umieszczanie tacek i rusztu do grila na jednym z 4 poziomów.

# ROZWIĄZYWANIE PROBLEMÓW

Można spróbować rozwiązać napotkany problem z piekarnikiem poprzez sprawdzenie następujących punktów przed wezwaniem serwisu.

## Jeżeli piekarnik nie działa:

- Sprawdzić czy przewód zasilający jest podłączony.
- W bezpieczny sposób sprawdzić czy jest napięcie w sieci elektrycznej.
- Sprawdzić stan bezpieczników w tablicy rozdzielczej.
- Sprawdzić czy przewód zasilający piekarnika nie jest uszkodzony.



## Ważna uwaga:

To urządzenie jest oznaczone zgodnie z Dyrektywą Europejską 2002/96 / WE w sprawie zużytego sprzętu elektrycznego i elektronicznego (WEEE). Zapewniając prawidłowe złomowanie przyczyniają się Państwo do zapobieżenia potencjalnie negatywnym konsekwencjom dla środowiska naturalnego i zdrowia ludzkiego, które w przeciwnym razie mogłyby wystąpić w przypadku niewłaściwego obchodzenia się z tego typu odpadami.

Symbol na produkcie lub na dołączonych do niego dokumentach produktu, przekreślonego śmietnik na kołach wskazuje, że niniejszy produkt nie może być traktowany jako odpad komunalny. Zamiast tego powinien zostać przekazany do odpowiedniego punktu zbiórki zużytego sprzętu elektrycznego i elektronicznego. Urządzenie należy złomować zgodnie z lokalnymi przepisami dotyczącymi utylizacji odpadów. W celu uzyskania bardziej szczegółowych informacji na temat utylizacji, złomowania i recyklingu tego produktu, należy skontaktować się z lokalnymi władzami, dostawcą usług utylizacji odpadów z gospodarstw domowych lub sprzedawcą, u którego zakupiono produkt. Gospodarstwo domowe spełnia ogromną rolę w przyczynianiu się do ponownego użycia i odzysku, w tym recyklingu, zużytego sprzętu, a poprzez to ochronie środowiska naturalnego.

NUMER REJESTROWY:  
na podstawie Art. 12. 1.  
USTAWY  
z dnia 11 września 2015 r.  
o zużytym sprzęcie elektrycznym i  
elektronicznym  
Dz.U. 2015 poz. 1688  
\* GIOŚ Ez0001618 \*

# WARUNKI GWARANCJI

1. **BERG Sp. z o.o.**, jako Gwarant, udziela gwarancji na sprawne działanie urządzenia.
2. Warunkiem uznania gwarancji jest okazanie przez Użytkownika oryginalnego dowodu zakupu oraz podbitą przez sprzedawcę kartę gwarancyjną.
3. Gwarancja obowiązuje wyłącznie na terenie Rzeczypospolitej Polskiej.
4. Stwierdzone w okresie gwarancji wady fabryczne sprzętu, zostaną bezpłatnie usunięte w terminie:
  - **30 dni roboczych** od daty dostarczenia sprzętu do punktu serwisowego przez Użytkownika towaru;
  - **30 dni roboczych** od daty zgłoszenia reklamacji, gdy uszkodzenie zostało zgłoszone przez formularz reklamacyjny dostępny na [www.berg-agd.pl](http://www.berg-agd.pl),
  - **30 dni roboczych** od daty zgłoszenia reklamacji przez sklep, w którym dokonano zakupu lub w przypadku, gdy naprawa wymaga importu części zamiennych.
5. Okres gwarancji dla Użytkownika wynosi 24 miesiące od daty sprzedaży.
6. Użytkownikowi w okresie gwarancji przysługuje prawo wymiany sprzętu na nowy w przypadku niemożności dokonania naprawy. Decyzję taką podejmuje Dział Serwisu i Reklamacji BERG Sp. z o.o. Wymiany sprzętu na wolny od wad dokonuje sklep, w którym dokonano zakupu sprzętu.
7. Gwarant ma prawo odmówić wymiany sprzętu, o której mowa w punkcie 6 w przypadku stwierdzenia jakichkolwiek uszkodzeń mechanicznych lub chemicznych świadczących o nieprawidłowym użytkowaniu bądź konserwacji urządzenia.
8. Gwarancja nie obejmuje:
  - uprawnień do żądania wykonania czynności, za które zgodnie z instrukcją obsługi odpowiedzialny jest użytkownik, w tym: instalacji i podłączenia urządzeń, konserwacji oraz regulacji urządzeń,
  - usterek powstałych na skutek nieprawidłowego użytkowania sprzętu, niedbalstwa, a także uszkodzeń powstałych przez dostanie się zanieczyszczeń lub ciał obcych do środka urządzenia,
  - uszkodzeń mechanicznych, termicznych i chemicznych oraz powstałych w wyniku działania sił zewnętrznych (skoki napięcia, wyładowania atmosferyczne).
9. Nabywca traci prawa gwarancyjne w przypadku:
  - samowolnych napraw i zmian konstrukcyjnych dokonanych przez osoby nie upoważnione,
  - niewłaściwej lub niezgodnej z instrukcją instalacji lub eksploatacji urządzenia.
10. Sprzęt przeznaczony jest do użytkowania w warunkach indywidualnego gospodarstwa domowego. Na sprzęt zakupiony na fakturę w związku z prowadzoną przez nabywcę działalnością gospodarczą, Gwarant udziela gwarancji 6 miesięcznej.
11. W okresie gwarancji nabywca zobowiązany jest zachować nieuszkodzone opakowanie fabryczne wraz z wypełnieniem. W szczególnych przypadkach konieczne jest odesłanie sprzętu do producenta. Za uszkodzenia mechaniczne powstałe na skutek nieodpowiedniego zapakowania sprzętu na czas transportu Gwarant nie ponosi odpowiedzialności, a ryzyko uszkodzenia ponosi Klient.
12. W przypadku oczywistej bezzasadności zgłoszenia reklamacyjnego, w szczególności, gdy nie wystąpiła wada sprzętu lub zaistniały okoliczności wyłączające odpowiedzialność Gwaranta, Gwarant odmawia dokonania naprawy/wymiany sprzętu w ramach udzielonej Gwarancji, przedstawiając jednocześnie Nabywcy uzasadnienie zajętą stanowiska. W takiej sytuacji użytkownikowi służy prawo do dokonania naprawy za odpłatnością stosowną do wykonywanych czynności.
13. Gwarancja niniejsza nie wyłącza, nie ogranicza, ani nie zawiesza uprawnień kupującego wynikających z tytułu rękojmi.
14. W sprawach nieuregulowanych warunkami niniejszej karty gwarancyjnej, zastosowanie mają odpowiednie przepisy Kodeksu Cywilnego.

NAZWA PRODUKTU	KOD PRODUKTU	DATA SPRZEDAŻY

SPRZEDAWCA	PIECZĘĆ SPRZEDAWCY

NR	OPIS DZIAŁANIA SERWISOWEGO	DATA I PODPIS SERWISANTA





**PRODUCENT**  
**BERG Sp. z o.o.**  
**DYSTRYBUTOR**  
**TRES Sp. z o.o.**  
**ul. Krakowska 61B**  
**71-017 Szczecin**  
**tel. +48 91 485 47 60**  
**fax. +48 91 485 47 68**  
**[www.berg-agd.pl](http://www.berg-agd.pl)**  
**[www.tres.net.pl](http://www.tres.net.pl)**

